



## Handleiding CBED20 Manual CBED20

Model: COPLATE® + set/kit B-ED18

Te gebruiken in combinatie met de Elite Drivo 1 & Elite Fluid Alu fietstrainer.  
To be used in combination with the Elite Drivo 1 & Elite Fluid Alu trainer.



Benodigd gereedschap  
Tools required

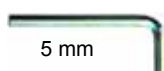

De informatie en gegevens in deze handleiding kan zonder voorafgaande kennisgeving worden gewijzigd.  
Geen enkel deel van deze handleiding mag worden veeelvoudigd in enige vorm of op enige wijze zonder de schriftelijke toestemming van de BIKEACCES.  
The information and data given in this user manual can be changed without prior notice.  
No part of this manual may be reproduced in any form or by any means without the written permission of the BIKEACCES

## Lees a.u.b. eerst de onderstaande instructies voordat U begint!

## Please read the instructions below before you start!

### Gebruik en op druk zetten van de luchtvering.

### Use and inflating air suspension.

- Onder de COPLATE® wordt een trainermat (b.v. Tacx T2910), rubber mat of vloerbedekking sterk aanbevolen, dit om beschadiging van de vloer te voorkomen.
- Schuif de pompsnaal of manometer **voorzichtig** onder een hoek van 90° **volledig** in de ventielopening. (zie onder 1). Als U tijdens het insteken van de naald **veel** weerstand ondervindt, smeer dan eerst de naald van de pomp met enkele druppels siliconen spray/olie, PTFE (Teflon) olie, WD40 olie of glycerine, zodat er bijna geen weerstand is tijdens het insteken van de naald. (zie onder 2).
- **Geen olie in het ventielgat spuiten!**
- Zonder smering kan het ventiel van de luchtvering losraken, beschadigd worden en lekkage optreden.
- Als de naald tot het einde is ingebracht zal het oppompen en aflaten van de druk gemakkelijk gaan.
- De druk alleen verhogen met de bijgeleverde handpomp. Nooit een elektrische fietspomp of compressor gebruiken waardoor de luchtvering zou kunnen exploderen! zie onder 3
- Aanbevolen druk ligt tussen de **0,1 bar** (1,5 psi) en **0,2 bar** (3 psi).
- De maximum druk is **0,2 bar**. (3 psi), barstdruk **0,8 bar** (11,5 psi)
- Breng de kantelplaat in horizontale positie met behulp van de waterpas door de druk in de twee luchtveren te verhogen of te verlagen en met behulp van de bijgeleverde manometer (ref.14029)
- Niet op de bovenplaat van de plaat gaan staan.
- Gebruik bij voorkeur de opstap ref. CP-OS om op en af te stappen.
- Door de druk van de luchtvering kunnen de boven- en onderplaat enigszins doorbuigen, dit is normaal. Indien er lange tijd geen gebruik wordt gemaakt van de plaat wordt aanbevolen de druk af te laten tot +/- **0,05 bar** (0,7 psi).
- Neem plaats op de fietstrainer en kijk naar beneden naar de trapas. Als u naar links moet hangen om de fiets in balans te krijgen verhoog dan de druk met enkele pompslagen aan de rechter zijde of omgekeerd. Van bovenaf gezien loopt de bovenbuis dan door het midden van de trapas.
- Maximum gewicht gebruiker: 120 kg.
- Onderhoud: de luchtvering tussen de platen niet blootstellen aan direct zonlicht en maandelijks insmeren met glycerine, WD40 of siliconen(spray) om de levensduur te verlengen.

- Under the COPLATE® a trainer mat (e.g. Tacx T2910), a rubber mat or piece of carpet is highly recommended, in order to avoid damaging the floor.
- Insert the pump or pressure gauge needle **carefully** at an angle of 90° **complete** in valve hole. (see below 1) If you encounter **much** resistance during insertion of the needle, then first lubricate the needle with a few drops of silicone oil, PTFE (Teflon) oil, WD40 oil or glycerine so that there is almost no resistance during the insertion of the needle. (see below 2)
- **Do not spray oil direct in the valve hole!**
- Without lubrication, the valve of the suspension can be damaged and may occur leakage.
- If the needle is inserted until the end inflating and deflating of the pressure will go easily.
- Inflate the pressure with the included manual pump. Never use a electric bicycle pump or compressor, suspension can explode see below 3
- Recommended pressure: between **0,1 bar** (1.5 psi) and **0.2 bar** (3 psi).
- The max. pressure is **0,2 bar** (3 psi), burstpressure **0,8 bar** (11,5 psi)
- Put the rockerplate horizontal position with help of the bubble level and inflating or deflating the pressure using pressure gauge (Accessory REF. 14029).
- Do not step on the top plate of the plate.
- Preferably use the step, ref. CP-OS, for safe on and off your bike.
- Due to the power of the air suspension the top and bottom plate could be slightly bend, this is normal. In case of no use during a long time of the plate, it is recommended decreasing pressure to +/- **0,05 bar** (0,7 psi).
- Go on your cycle trainer and look down to the bracket. If you have to lean to the left to balance the bike, increase the pressure of the right air suspension with some pump strokes or vice versa. Seen from above, the upper tube is in the middle of the bottom bracket.
- Max. weight user: 120 kg.
- Maintenance: lubricate the air suspension between the plates monthly with glycerine, WD40 or silicone (spray) and do not expose the air suspensions to direct sunlight to extend the life time.

Siliconen,  
PTFE (Teflon)  
of/for WD40

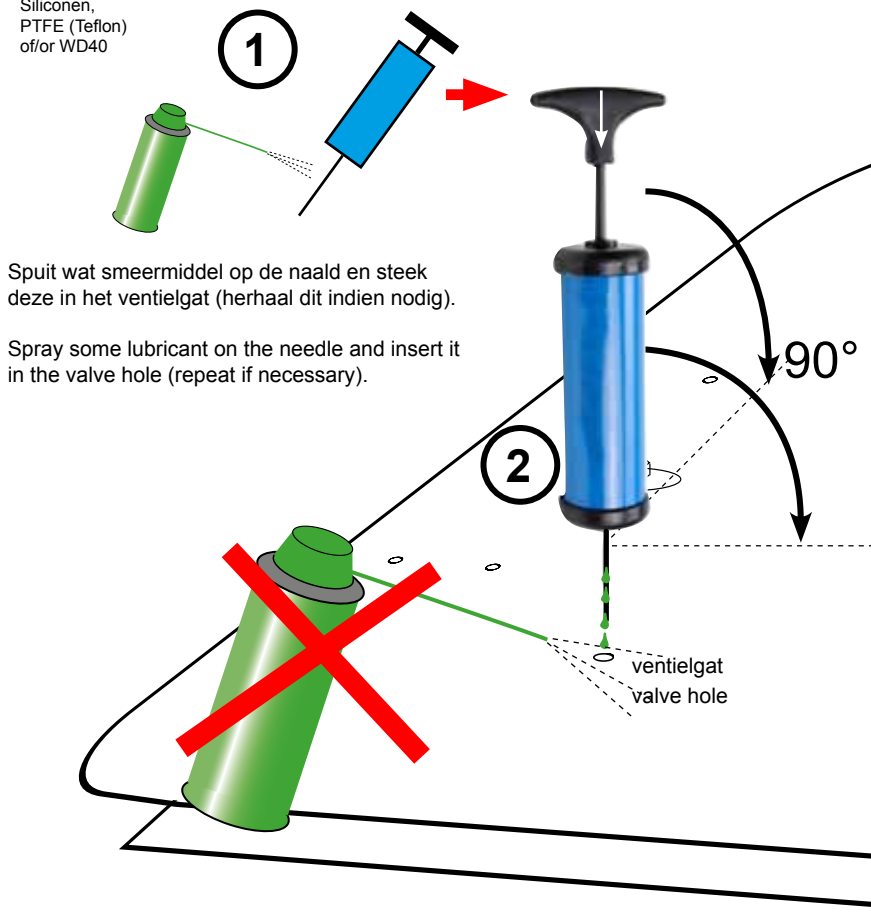













Spuit wat smeermiddel op de naald en steek deze in het ventielgat (herhaal dit indien nodig).

Spray some lubricant on the needle and insert it in the valve hole (repeat if necessary).

3

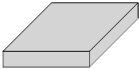

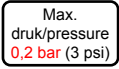
# Inhoud set B-ED18 - Contents kit B-ED18

Nr.	Aantal Qty.	Ref.	Omschrijving Description	Afbeelding Picture
<b>1</b>	4x	14004	Ring / Ring M6	
	4x	14027	Flensmoer / Flange nut M6	
	4x	14026-15	Vulstuk / Spacer i.d. 6mm. H=15	
	1x	14030	Waterpas / Bubble level	
	2x	140050	Beugelkap / Clamp Ø50	
	4x	140690	Inbusbout / socket screw L-90	
<b>2</b>	1x	14028	Mini pomp / Mini pump	
<b>3</b>	1x	14029	Manometer / Pressure gauge	
<b>4</b>	1x	14036-2032	Standaard voorwielverhoger 20x32x5cm Standard frontwheel riser	
	4x	14047	Stikker 2 zijdig / Double sided sticker Opmerking: Bij bestelling van de voorwieltafel 'DE LUXE' Ref. CP-VT of CB-RT2 wordt de set nr. 4 niet meegeleverd. Note: When ordering front wheel riser 'DE LUXE' Ref. CP-VT, or CB-RT2 the set nr. 4 will not be supplied.	
<b>5</b>	1x	Stikker / Sticker		
	2x	Stikker / Sticker		
	4x	14016-3016	Voet zelfklevend / Foot adhesive	

## Onderzijde: plaatsing voetjes Lower side: pasting of the feet

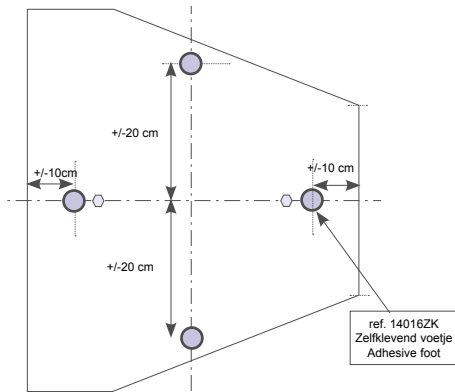

## Bovenzijde: plaatsing stickers Upper side: pasting of the stickers

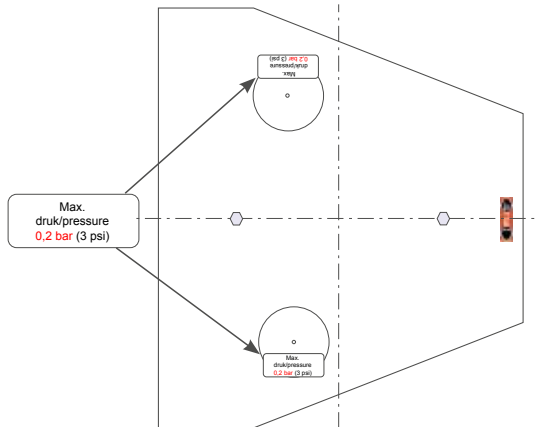

# Montage - Assembly

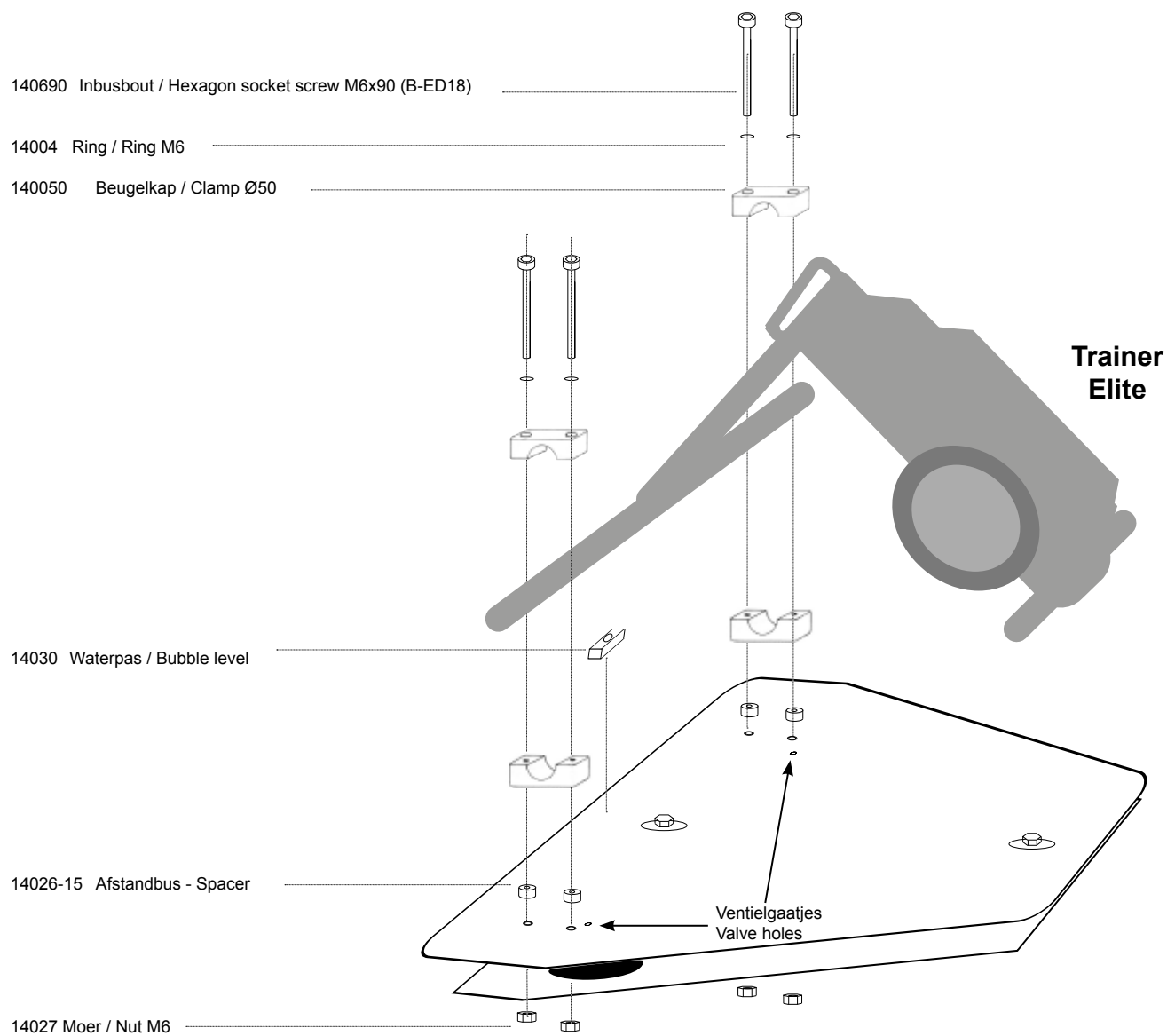

Veilig op- en afstappen op fiets met kantelplaat en kantelen op de juiste manier.  
How safe on and off bicycle with rocking plate and rocking in the right way.

**X NIET DOEN, GEVAARLIJK!  
DO NOT, DANGEROUS!**

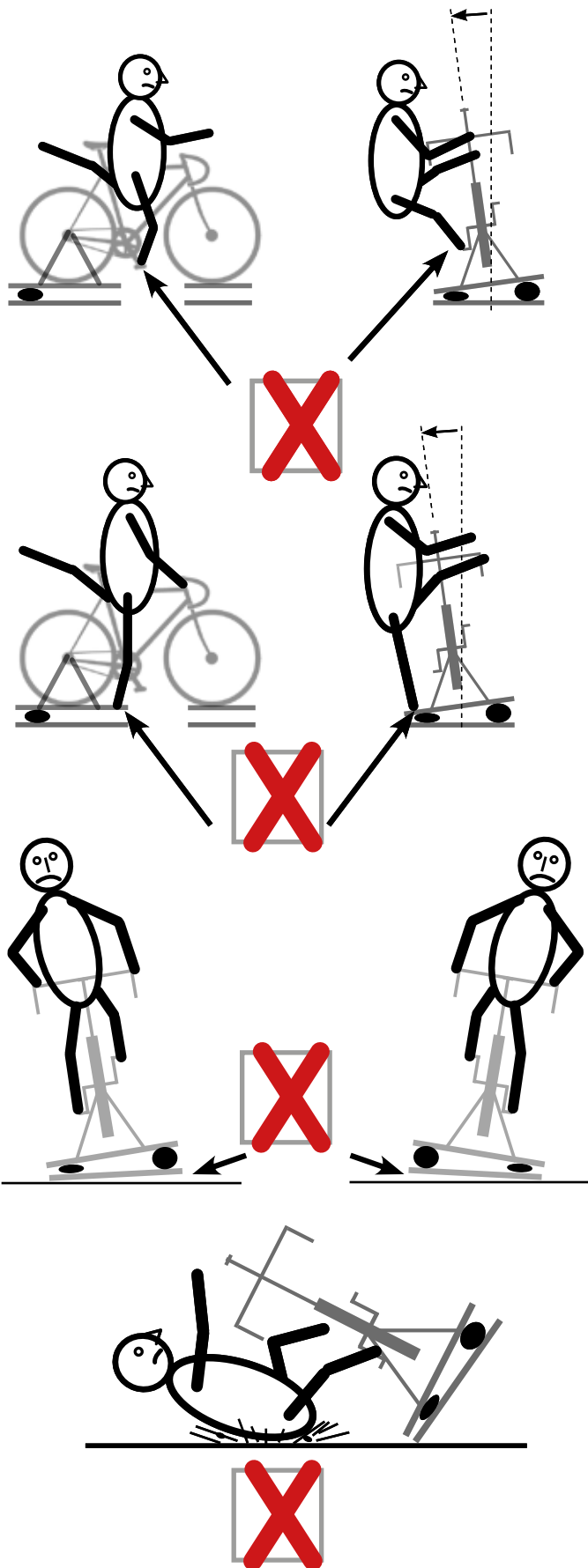

**✓ DOEN, IS VEILIG!  
DO, IS SAFE!**

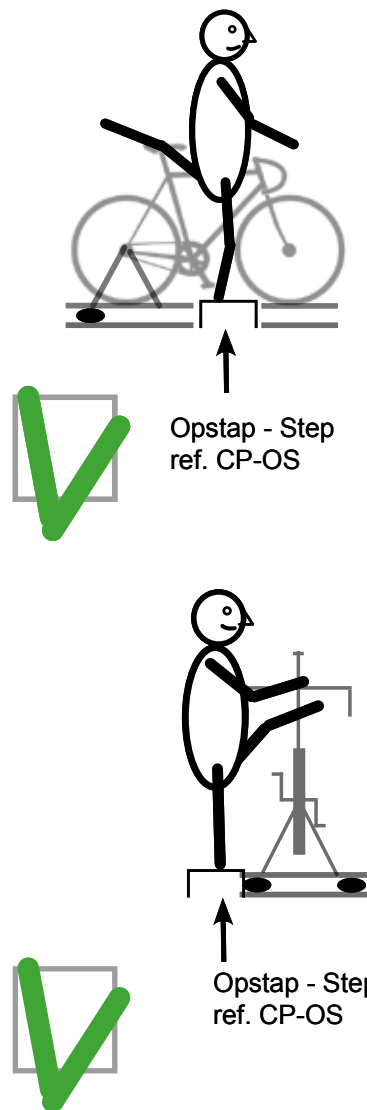

Opstap - Step  
ref. CP-OS

Opstap - Step  
ref. CP-OS

Kantel je fiets heen en weer en niet je lichaam!  
Rock your bike side to side and not your body!

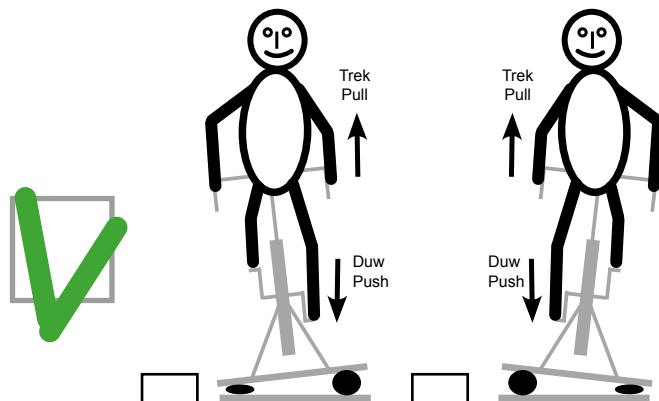

25052020

# Bevestiging Elite voorwielsteun Fixing Elite front wheel support

Afgebeelde voorwielsteunen worden niet meegeleverd.  
Shown front wheel supports are not being supplied.

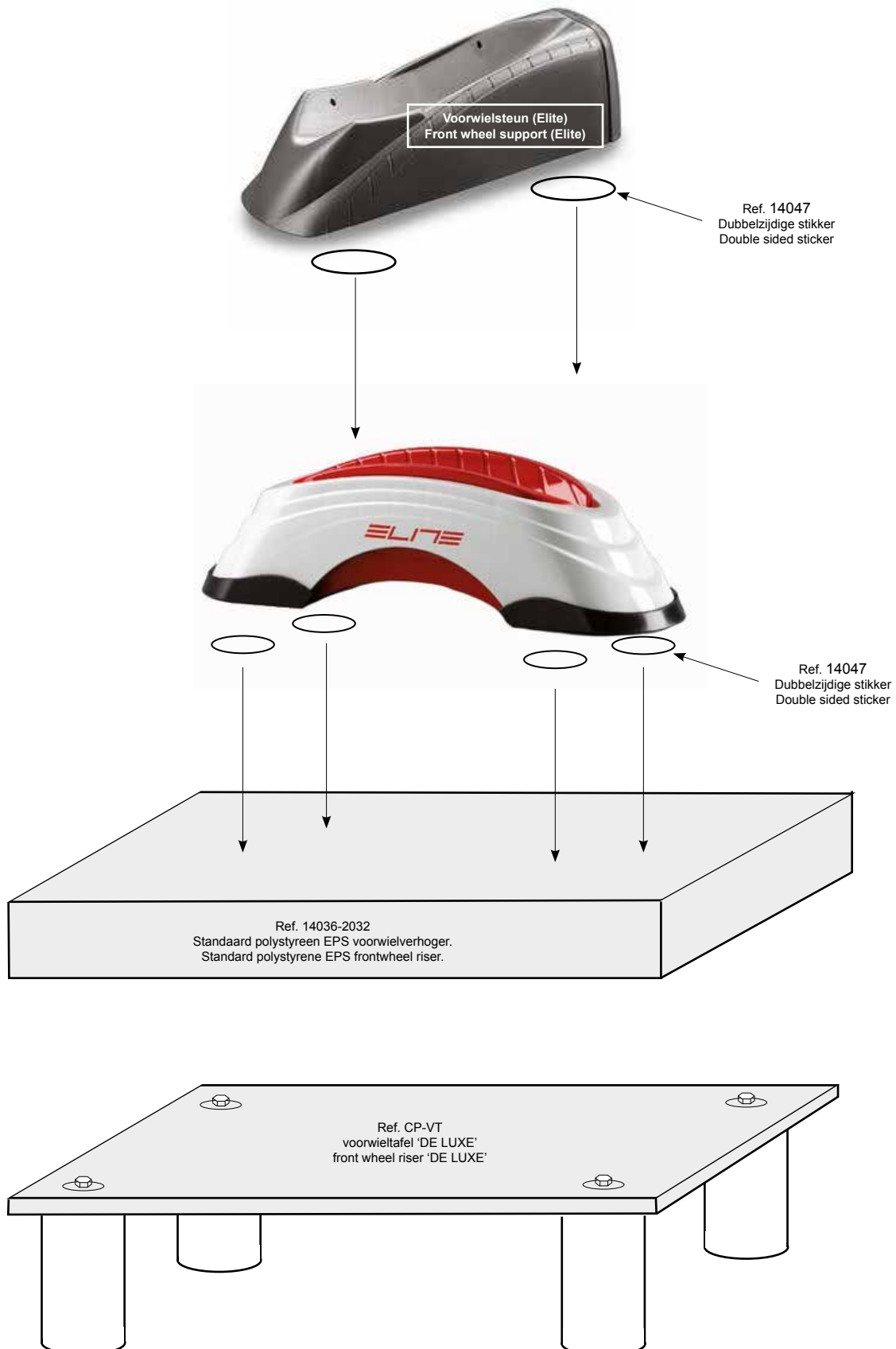

**Stap 1:**

Laat de nog in goede staat zijnde luchtvering leeglopen met behulp van pompnaald of manometer.

**Step 1:**

Deflate the non defective air suspension with pump needle or pressure gauge till.



Pompnaald / pump needle

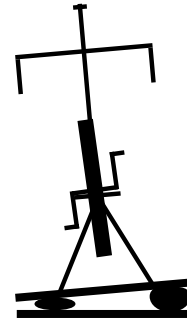

**Stap 2:**

Laat iemand op de bovenplaat gaan staan en verwijder de defecte luchtvering.

Vul de nieuwe luchtvering voor +/- 70% en plaats deze met de vultuit in het ventielgat van de bovenplaat.

**Step 2:**

Have someone stand on the top plate and remove the defective air suspension.

Inflate the air suspension till +/- 70% and place this with the filling spout in the filling hole of the top plate.

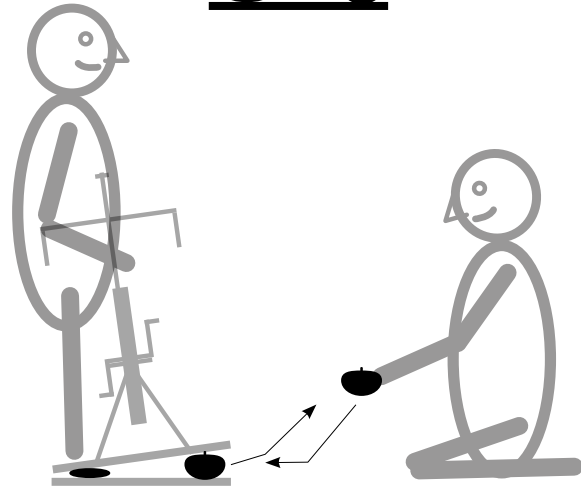

**Stap 3 :**

Controleer de onderkant van de luchtveringen. Het midden van de bovenkant moet verticaal lopen met de het midden van de onderkant.

Indien niet o.k. trek of duw de onderkant van de bal in de juiste positie.

**Step 3:**

Check the bottom side of the air suspensions. The center of the top side should be vertical to the center of the bottom side.

If not o.k., drag or push the bottom side of the suspension to the right position. NIET / NOT O.K.

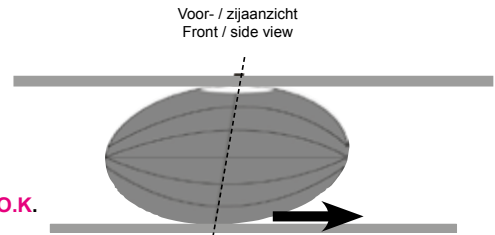

**Stap 4:**

Bij onderplaten die voorzien zijn van een witte cirkel, de luchtvering dient binnen deze cirkel te blijven.

**Step 4 :**

Bottom plates provided with a white circle, the air suspension must remain within this circle.



**Stap 5:**

Wanneer de onderkant van de luchtvering in de juiste positie zit, kan de luchtvering op de gewenste druk worden gezet.

**Step 5 :**

When the bottom side of the suspension is in the right position, it can be inflated to the required pressure.

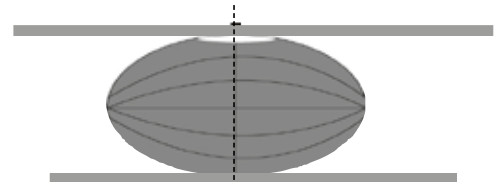

**Opmerking:**

Om de levensduur te verlengen de luchtveringen insmeren met glycerine of inspuiten met WD40, siliconen of PTFE (Teflon) spray en uitwrijven met doekje, bescherm de luchtveringen ook tegen direct zonlicht.

**Note:**

To extend life of the the air suspensions lubricate the rubber with glycerine, WD40 or siliconen or PTFE (Teflon) spray and rub out with cloth. Do not expose the air suspensions to direct sunlight.

