

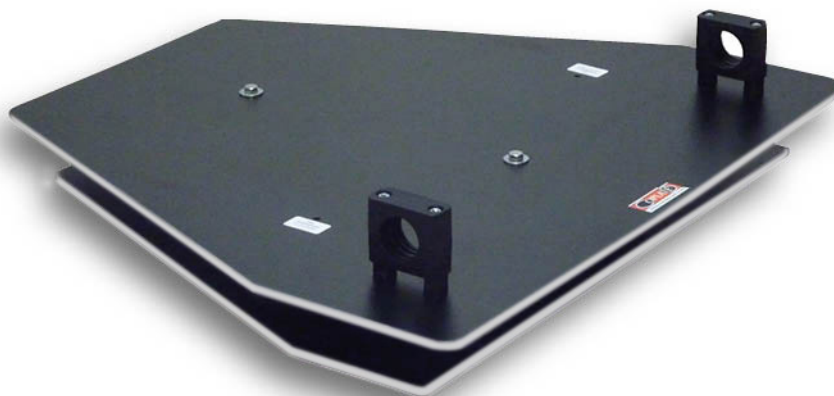

Handleiding CBEDR20 Manual CBEDR20

Model: COPLATE® + set/kit B-ED18

Te gebruiken in combinatie met de Elite Drivo & Elite Fluid Alu fietstrainer.
To be used in combination with the Elite Drivo & Elite Fluid Alu trainer.



Benodigd gereedschap
Tools required

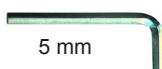

De informatie en gegevens in deze handleiding kan zonder voorafgaande kennisgeving worden gewijzigd.
Geen enkel deel van deze handleiding mag worden veeelvoudigd in enige vorm of op enige wijze zonder de schriftelijke toestemming van de BIKEACCES.
The information and data given in this user manual can be changed without prior notice.
No part of this manual may be reproduced in any form or by any means without the written permission of the BIKEACCES

Lees eerst de onderstaande instructies voordat U begint!

Gebruik en op druk zetten van de luchtvering.

- Onder de COPLATE® wordt een trainermat (b.v. Tacx T2910), rubber mat of vloerbedekking sterk aanbevolen, dit om beschadiging van de vloer te voorkomen.
- Schuif de pompaald of manometer **voorzichtig** onder een hoek van 90° **volledig** in de ventielopening. (zie onder ②). Als U tijdens het insteken van de naald **veel** weerstand ondervindt, smeer dan eerst de naald van de pomp met enkele druppels siliconen spray/olie, PTFE (Teflon) olie, WD40 olie of glycerine, zodat er bijna geen weerstand is tijdens het insteken van de naald. (zie onder ①).
- **Geen olie in het ventielgat spuiten!**
- Zonder smering kan het ventiel van de luchtvering losraken, beschadigd worden en lekkage optreden.
- Als de naald tot het einde is ingebracht zal het oppompen en aflaten van de druk zonder gemakkelijk verlopen.
- Tijdens de productie wordt de druk op **0,1 bar** (1,5 psi) gezet.
- De druk alleen verhogen met de bijgeleverde handpomp. Nooit een elektrische fietspomp of compressor gebruiken waardoor de luchtvering zou kunnen exploderen! zie onder ③
- Aanbevolen druk ligt tussen de **0,1 bar** (1,5 psi) en **0,2 bar** (3 psi).
- De maximum druk is **0,2 bar**. (3 psi), barstdruk **0,8 bar** (11,5 psi)
- Breng de COPLATE® in horizontale positie met behulp van de waterpas door de druk in de twee luchtveringen te verhogen met de mini pomp of te verlagen en met behulp van de bijgeleverde manometer (ref.14029)
- Niet op de bovenplaat van de COPLATE® gaan staan.
- Gebruik bij voorkeur de opstap ref. CP-OS om op en af te stappen.
- Door de druk van de luchtvering kunnen de boven- en onderplaat enigzins doorbuigen, dit is normaal.
- Tip voor de eerste rit op uw fietstrainer met CoPlate: Kijk niet naar beneden maar recht vooruit!

Please read the instructions below before you start!

Use and inflating air suspension.

- Under the COPLATE® a trainer mat (e.g. Tacx T2910), a rubber mat or piece of carpet is highly recommended, in order to avoid damaging the floor.
- Insert the pump or pressure gauge needle **carefully** at an angle of 90° **complete** in valve hole. (see below ②) If you encounter **much** resistance during insertion of the needle, then first lubricate the needle with a few drops of silicone oil, PTFE (Teflon) oil, WD40 oil or glycerine so that there is almost no resistance during the insertion of the needle. (see below ①)
- **Do not spray oil direct in the valve hole!**
- Without lubrication, the valve of the suspension can be damaged and may accur leakage.
- If the needle is inserted until the end inflating and deflating of the pressure will go easily.
- During the production the pressure is inflated to **0.1 bar** (1.5 psi).
- Inflate the pressure with the included manual pump. Never us a electric bicycle pump or compressor, suspension can explode see below ③
- Recommended pressure: between **0.1 bar** (1.5 psi) and **0.2 bar** (3 psi).
- The max. pressure is **0.2 bar** (3 psi), burstpressure **0.8 bar** (11.5 psi)
- Put the COPLATE® horizontal position with help of the bubble level and inflating with the mini pump or deflating the pressure using pressure gauge (Accessory REF. 14029).
- Do not step on the top plate of the COPLATE®.
- Preferably use the step, ref. CP-OS, for safe on and off your bike.
- Due to the power of the air suspension the top and bottom plate could be slightly bend, this is normal.
- Tip for the first ride on your bicycle trainer with CoPlate: Do not look downstairs but forward.

Siliconen,
PTFE (Teflon)
of/for WD40

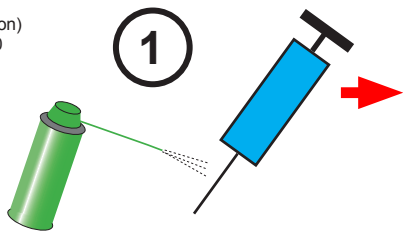

Spuit wat smeermiddel op de naald en steek deze in het ventielgat (herhaal dit indien nodig).



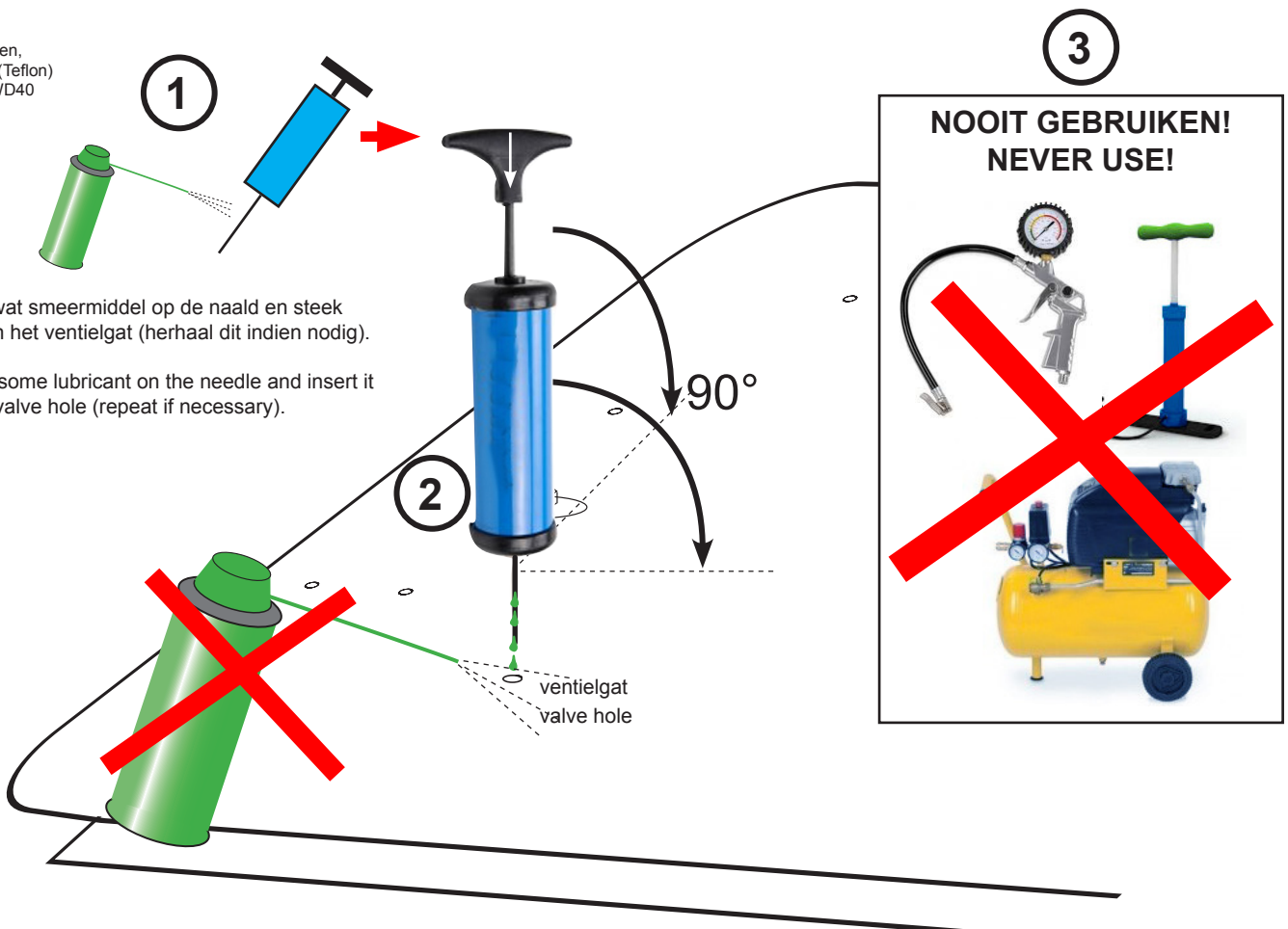









Spray some lubricant on the needle and insert it in the valve hole (repeat if necessary).



**NOOIT GEBRUIKEN!
NEVER USE!**

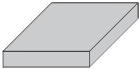

Inhoud set B-ED18 - Contents kit B-ED18

Nr.	Aantal Qty.	Ref.	Omschrijving Description	Afbeelding Picture
1	4x	14004	Ring / Ring M6	
	4x	14027	Flensmoer / Flange nut M6	
	4x	14026-15	Vulstuk / Spacer i.d. 6mm. H=15	
	1x	14030	Waterpas / Bubble level	
	2x	140050	Beugelkap / Clamp Ø50	
	4x	140690	Inbusbout / socket screw L-90	
2	1x	14028	Mini pomp / Mini pump	
3	1x	14029	Manometer / Pressure gauge	
4	1x	14036-2032	Standaard voorwielverhoger 20x32x5cm Standard frontwheel riser	
	4x	14047	Stikker 2 zijdig / Double sided sticker Opmerking: Bij bestelling van de voorwieltafel 'DE LUXE' Ref. CP-VT wordt de set nr. 4 niet meegeleverd. Note: When ordering front wheel riser 'DE LUXE' Ref. CP-VT, the set nr. 4 will not be supplied.	
5	1x	Stikker / Sticker		
	2x	Stikker / Sticker		
	4x	14016-3016	Voet zelfklevend / Foot adhesive	

Montage - Assembly

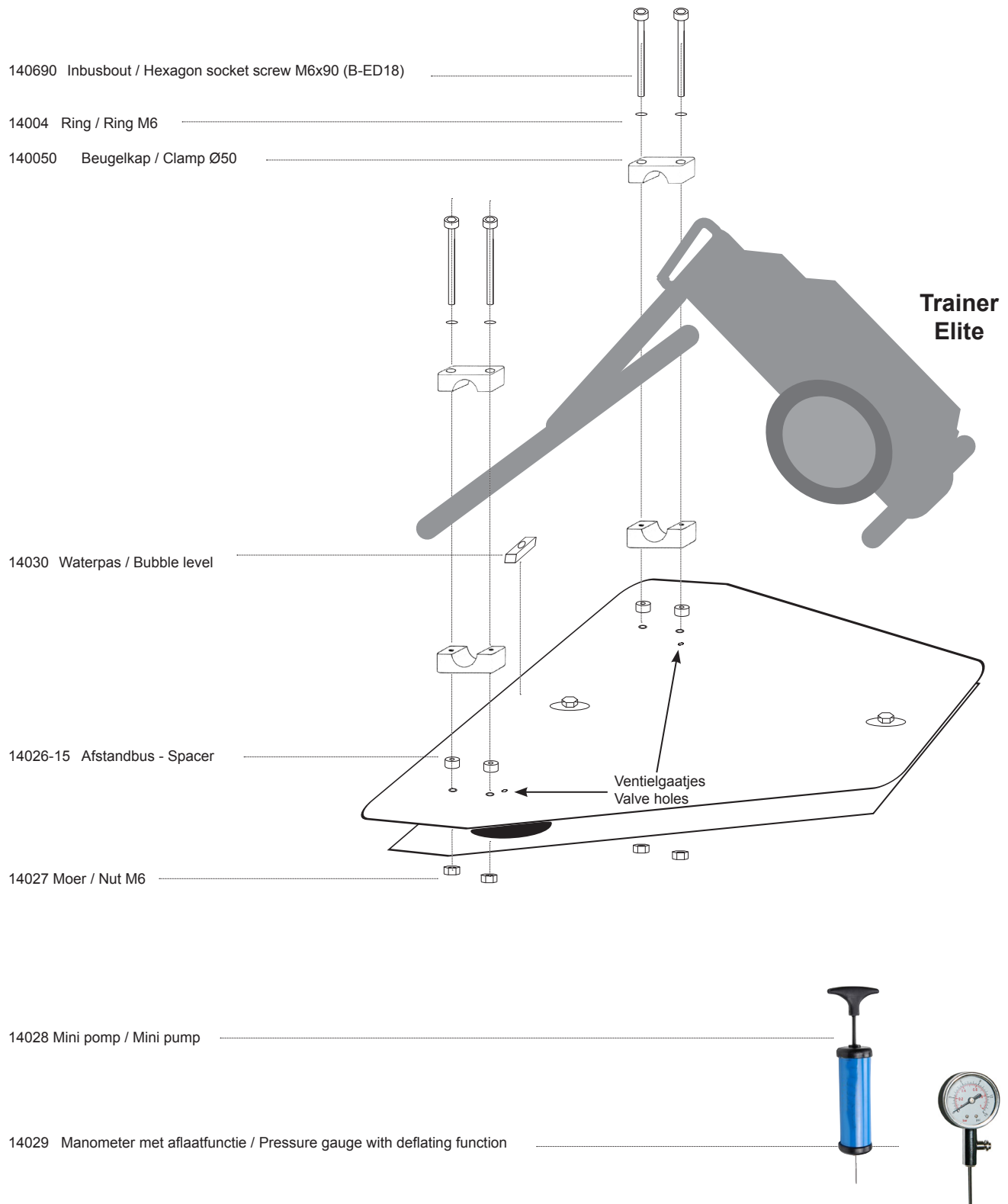

Veilig op- en afstappen op fiets met kantelplaat en kantelen op de juiste manier.
 How safe on and off bicycle with rocking plate and rocking in the right way.

**X NIET DOEN, GEVAARLIJK!
 DO NOT, DANGEROUS!**

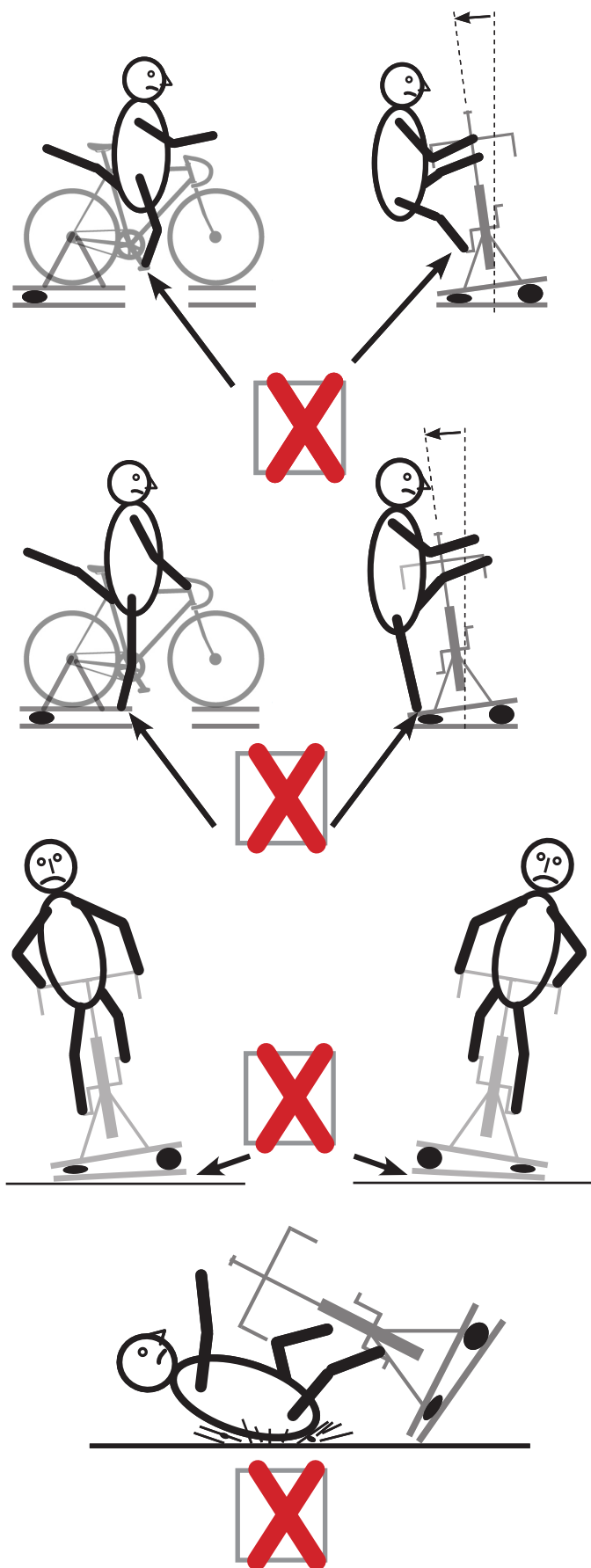

**✓ DOEN, IS VEILIG!
 DO, IS SAFE!**

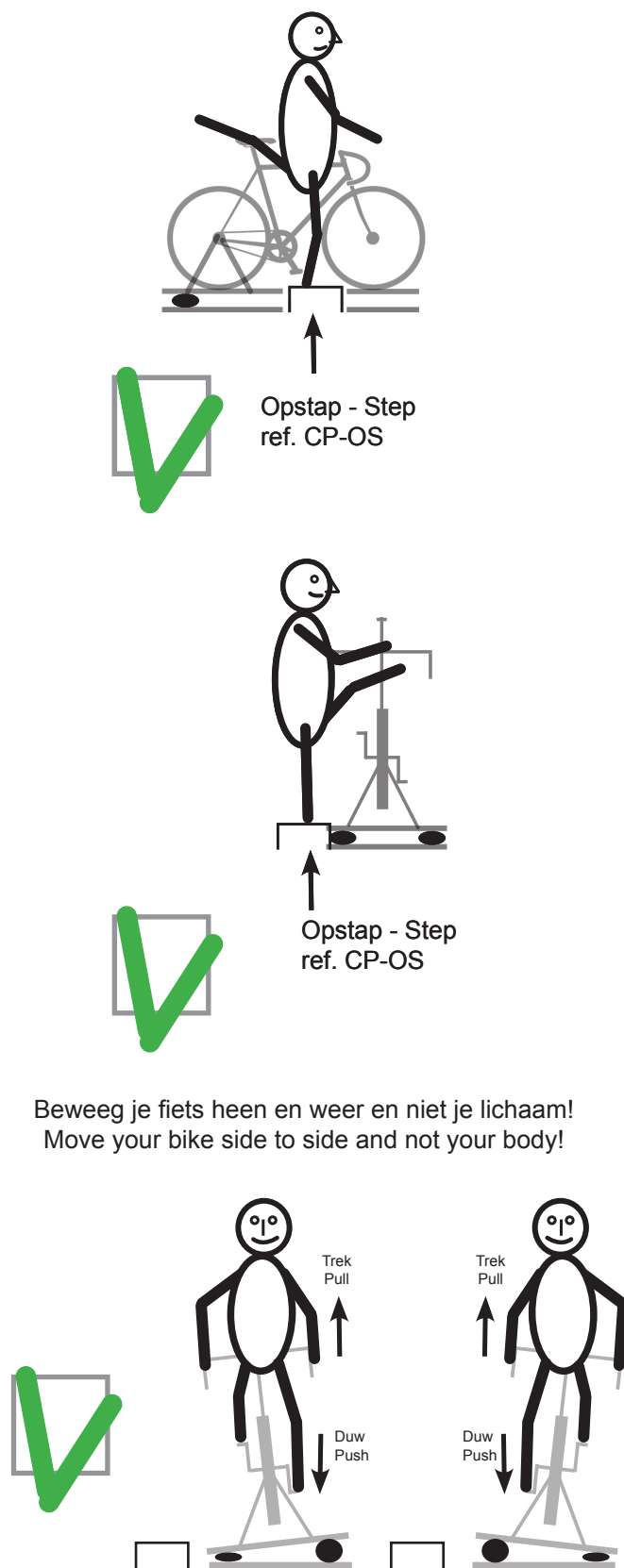

Opstap - Step
 ref. CP-OS

Opstap - Step
 ref. CP-OS

Beweeg je fiets heen en weer en niet je lichaam!
 Move your bike side to side and not your body!

Trek
 Pull

Duw
 Push

Trek
 Pull

Duw
 Push

25052020

Bevestiging Elite voorwielsteun Fixing Elite front wheel support

Afgebeelde voorwielsteunen worden niet meegeleverd.
Shown front wheel supports are not being supplied.

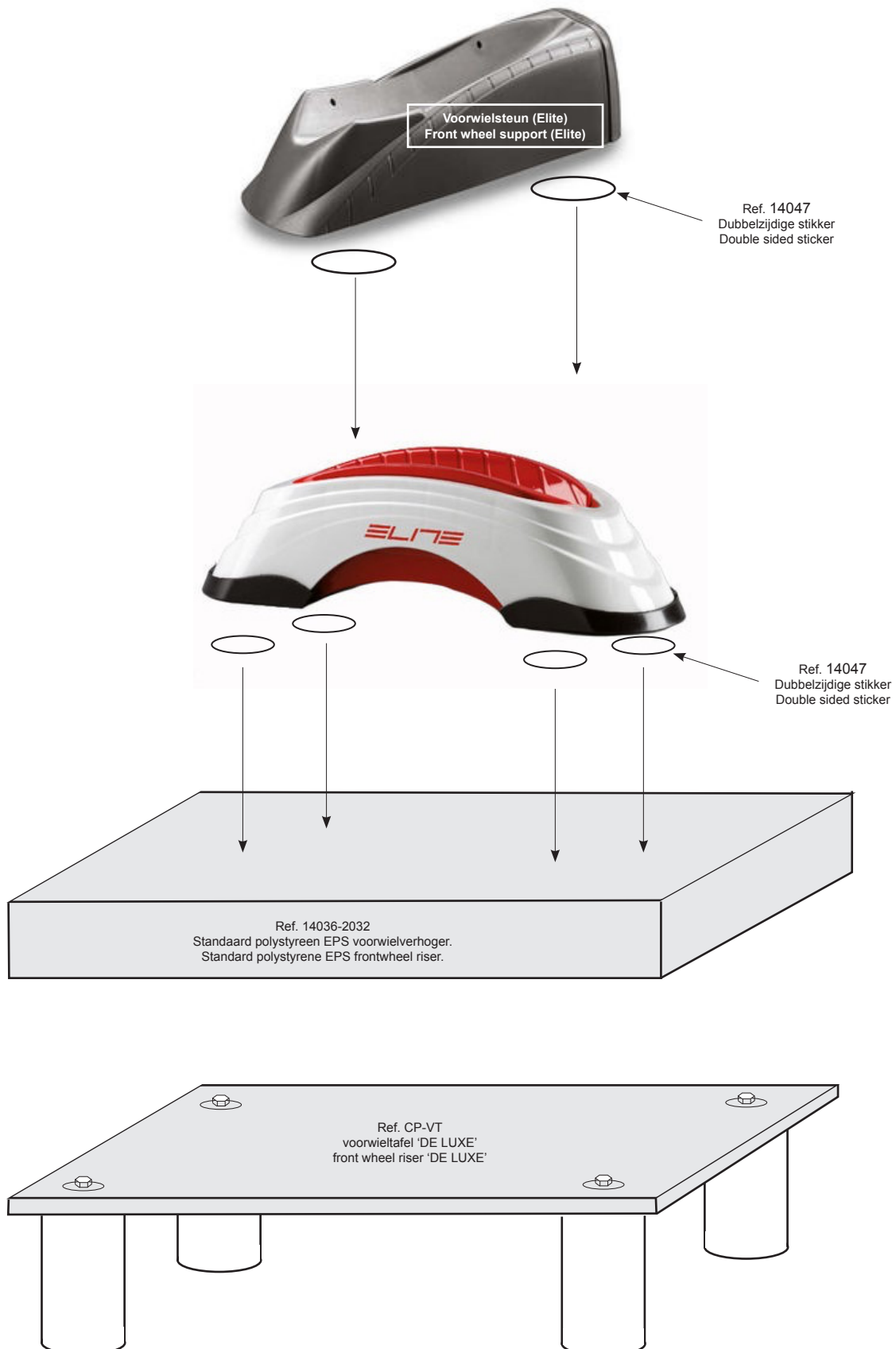

Artikel 1 Definities

In onze algemene voorwaarden worden de hierna gebruikte termen in de navolgende betekenis gebruikt, tenzij uitdrukkelijk anders is aangegeven.

- BIKEACCES, is een onderdeel van Digital Graphic Service

Vestigingsadres: Geerberg 43, 4708GG, Roosendaal, Nederland

Telefoon: 0637604946, bereikbaar maandag t/m vrijdag van 10:30 tot 16:00 uur

E-mailadres: bikeacces@ziggo.nl

KvK-nummer: Breda 20034421

BTW nr.: NL0012 6044 7B06

- Consument: een wederpartij die een natuurlijke persoon is en niet handelt in de uitoefening van een bedrijf of beroep,

- Overeenkomst: de overeenkomst tussen BIKEACCES en de consument,

- Consumentenkoop: de overeenkomst tot koop en verkoop met betrekking tot artikelen, die wordt gesloten door BIKEACCES, die handelt in de uitoefening van een bedrijf en een consument, natuurlijk persoon, die niet handelt in de uitoefening van een beroep of bedrijf.

Artikel 2 Algemeen

Deze voorwaarden gelden voor iedere aanbieding, offerte en overeenkomst tussen BIKEACCES en een consument waarop BIKEACCES deze voorwaarden van toepassing heeft verklaard, voor zover van deze voorwaarden niet door partijen uitdrukkelijk en schriftelijk is afgeweken.

De onderhavige voorwaarden zijn eveneens van toepassing op overeenkomsten met BIKEACCES, waarbij voor de uitvoering derden dienen te worden betrokken. Eventuele afwijkingen op deze algemene voorwaarden zijn slechts geldig indien deze uitdrukkelijk schriftelijk zijn overeengekomen.

Artikel 3 Aanbiedingen en offertes

Alle aanbiedingen en offertes zijn vrijblijvend en geschieden in enigerlei schriftelijke vorm, tenzij BIKEACCES om praktische, spoedeisende of andere redenen van een schriftelijk aanbod afziet. Het aanbod voorziet in een dagtekening of datum, of is naar datum bepaalbaar. De aanbiedingen zijn gebaseerd op de op het tijdstip van totstandkoming van de overeenkomst geldende prijzen, zolang de voorraad strekt.

BIKEACCES kan niet aan zijn aanbiedingen worden gehouden indien de consument, naar termen van redelijkheid en billijkheid en in het maatschappelijk verkeer gangbare opvattingen, had behoren te begrijpen dat de aanbieding of offerte dan wel een onderdeel daarvan een kennelijke vergissing of verschrijving bevat.

Aanbiedingen gelden niet automatisch voor nabestellingen.

Artikel 4 Totstandkoming van de overeenkomst

De overeenkomst komt tot stand na het aannemen van onze leveringsvoorwaarden en het in zijn geheel doorlopen van onze bestelprocedure.

Artikel 5 Levering

Tenzij anders overeengekomen, geschiedt levering af fabriek of magazijn.

De consument is verplicht de gekochte zaken af te nemen op het moment waarop hem deze ter beschikking staan of aan hem ter hand worden gesteld. Bij aflevering van onze producten dient de consument deze direct te controleren op eventuele transportschade. Op het moment dat de consument bij de chauffeur tekent voor ontvangst is dat de bevestiging dat de producten in goede staat zijn afgeleverd.

Eventuele schade die de consument op een later tijdstip constateert kan BIKEACCES niet meer claimen bij de transporteur, de consument kan de producten dan niet meer omruilen of retourneren. Indien er sprake is van transportschade en de consument heeft dit direct bij de chauffeur en bij BIKEACCES gemeld dan wordt gezorgd voor een snelle omruiling van het product.

Indien de consument de afname weigert of nalatig is met het verstrekken van informatie of instructies, noodzakelijk voor de levering, zullen de voor levering bestemde artikelen worden opgeslagen voor risico en rekening van de consument. De consument zal in dat geval alle aanvullende kosten verschuldigd zijn.

De kosten voor verpakking en verzending zijn voor Nederland een vast bedrag van €7,50. Bij rembourszendingen (die enkel voor Nederland beschikbaar zijn) wordt € 10,- extra in rekening gebracht. Verzending en rembourskosten kunnen bij teruggave niet worden geclaimd.

Wanneer onder rembours wordt geleverd worden er rembourskosten in rekening gebracht. Bij het niet accepteren van de bestelling worden verzendkosten plus de kosten van onder rembours in rekening gebracht.

Indien BIKEACCES gegevens behoeft van de consument in het kader van uitvoering van de overeenkomst, vangt de levertijd aan nadat consument deze aan BIKEACCES ter beschikking heeft gesteld.

Op voorraad zijnde producten worden door BIKEACCES in beginsel direct na betaling verstuurd. In uitzonderlijke gevallen kan de levertijd oplopen tot 4 werkdagen. Als de levertijd 6 werkdagen overschrijdt, krijgt de klant hiervan bericht per e-mail. Als de klant de koop annuleert na deze deadline dan zal BIKEACCES per ommekeer de gedane betaling terugstorten, echter exclusief alle verzendkosten en/of betalingskosten. Indien BIKEACCES een termijn voor levering heeft opgegeven, is deze indicatief. Een opgegeven levertijd is dan ook nimmer een fatale termijn. Afhankelijk van de leveringssituatie op markt, behoudt BIKEACCES zich het recht voor de levering op te schorten.

Opmerking: Op speciaal verzoek geleverde artikelen worden als zodanig aangemerkt en kunnen niet worden terug gegeven.

Noch BIKEACCES, noch een van haar groepsmaatschappijen, filialen, contractpartijen en / of medewerkers zijn aansprakelijk voor schade van welke aard dan ook, met inbegrip van directe schade, uitzonderlijk verlies dat door een rechtbank of indirecte of gevolgschade die voortvloeit aangewezen uit of in verband met de toegang tot of het gebruik van de www.bikeacces.com site of het gebruik en de verspreiding van de informatie afkomstig van de www.bikeacces.com site.

Artikel 6 Garantie

De garantietermijn voor nieuwe BIKEACCES producten is twee jaar, te rekenen vanaf de datum van aankoop, danwel, indien op de datum van aankoop het product niet direct wordt afgeleverd, de datum van aflevering van het product. De garantie is alleen van toepassing voor de eerste eigenaar van het product. De garantie is bovendien alleen van toepassing indien een origineel aankoopbewijs kan worden overgelegd. BIKEACCES garandeert dat de te leveren zaken voldoen aan de gebruikelijke eisen en normen die daaraan kunnen worden gesteld aan particulier gebruik gebruik en vrij zijn van welke gebreken ook.

Indien herstel of vervanging niet mogelijk is, danwel redelijkerwijze niet van BIKEACCES kan worden gevergd, dan behoudt BIKEACCES zich het recht voor de marktwaarde van het ingezonden product te vergoeden.

Indien een onderdeel binnen de garantietermijn van het product wordt vervangen, blijft de oor-

spronkelijke garantietermijn van het product ook op dit onderdeel van kracht. De oorspronkelijke garantietermijn wordt derhalve niet verlengd of vernieuwd door tussentijdse vervanging. Wanneer een defect optreedt, dient dit uiterlijk binnen een maand na vaststelling hiervan schriftelijk kenbaar te worden gemaakt aan BIKEACCES.

Geen enkele aanspraak op garantie bestaat en elke garantie vervalt indien het defect het gevolg is van:

- reparatiewerkzaamheden die niet door BIKEACCES is uitgevoerd;
- professioneel en oneigenlijk gebruik, derhalve gebruik voor een ander doel dan waarvoor het product bestemd is;
- veranderingen aan het product, die zonder toestemming van BIKEACCES zijn uitgevoerd;
- het gebruik van niet originele BIKEACCES onderdelen;
- normale slijtage en of slecht onderhoud;
- invloeden van buitenaf, zoals de inwerking van vocht (transpiratievocht, condens of anderszins).
- krom trekken van geleverde producten door welke oorzaak dan ook.
- kleurverschillen van de boven- onderplaat uitgevoerd bij modellen van z.g. betonplex.
- betonplex in opgebouwd uit multiplex met aan de buitenzijden een kunststoflaag. Tijdens de productie kunnen ongewild kleine splintervormingen/beschadigingen ontstaan bij het bewerken van de boven- en onderplaat. Deze splintervormingen/beschadigingen zijn uitgesloten van garantie c.q. reden zijn voor retour sturen.

Ook geen garantie geldt ten aanzien van schade aan het product opgetreden tijdens transport van het product.

Garantieprocedure

Neem eerst contact op met uw verkooppunt. De garantievoorwaarden en leveringsvoorwaarden zijn per land verschillend.

Indien na onderzoek blijkt dat het product defect is, stuur dan in overleg met BIKEACCES het defecte product samen met een kopie van het aankoopbewijs naar uw verkooppunt. De vaststelling of een defect aan een product onder de garantie valt, berust alleen bij BIKEACCES.

Indien het product onder garantie valt, wordt het in beginsel binnen 30 dagen na ontvangst kosteloos hersteld of vervangen.

De verzendkosten van en naar BIKEACCES of een BIKEACCES verkooppunt zijn altijd voor rekening van de koper.

Artikel 7 Eigendomsvoorbehoud

Bikeacces blijft volledig eigenaar van de geleverde zaak tot het moment dat de gehele koopprijs volledig is voldaan.

Artikel 8 Onderzoek, reclames

De consument is gehouden het geleverde op het moment van (af)levering, doch in ieder geval binnen zo kort mogelijke termijn te (doen) onderzoeken. Daarbij behoort consument te onderzoeken of kwaliteit en kwantiteit van het geleverde overeenstemmen met hetgeen is overeengekomen, althans voldoet aan de eisen die daaraan in het normale (handels-) verkeer gelden.

Eventuele zichtbare tekorten behoren binnen drie dagen na levering schriftelijke aan BIKEACCES te worden gemeld, dit met gelijktijdige overhandiging van het garantiebewijs en de gebrekkige zaak, tenzij dit onmogelijk dan wel onredelijk bezwarend is.

Een niet zichtbaar gebrek dient de consument binnen acht dagen na ontdekking, doch uiterlijk binnen de garantietermijn te melden aan BIKEACCES met inachtneming van het in het vorig lid van dit artikel bepaalde. Na verloop van de garantietermijn vervalt alle aansprakelijkheid van BIKEACCES indien als gevolg van het vorig lid tijdig wordt gereclameerd, blijft consument verplicht tot afname en betaling van de gekochte zaken. Wenst consument gebrekkige zaken te retourneren, dan geschiedt zulks met voorafgaande schriftelijke toestemming van BIKEACCES en op de wijze zoals door BIKEACCES aangegeven.

Artikel 9 Risico-overgang

Het risico van verlies of beschadiging van de producten die voorwerp van de overeenkomst zijn, gaat op consument over af fabriek /groothandel, zoals genoemd onder Artikel 5.

Artikel 10 Betaling

Tenzij anders overeengekomen dient betaling plaats te vinden voorafgaande aan de levering. De prijs indien anders vermeldt is exclusief verzendkosten en exclusief bankkosten.

In geval van faillissement, surseance van betaling of curatele zijn de vorderingen van BIKEACCES en de verplichtingen van de consument jegens BIKEACCES onmiddellijk opeisbaar.

Artikel 11 Incassokosten

Is de consument in gebreke of in verzuim met het nakomen van één of meer van zijn verplichtingen, dan komen alle redelijke kosten ter verkrijging van voldoening buiten rechte voor rekening van consument. In ieder geval is de consument in het geval van een geldvordering incassokosten verschuldigd. De incassokosten worden berekend overeenkomstig het incassotarief zoals door de Nederlandse Orde van Advocaten in incasso zaken wordt geadviseerd. Daarnaast wordt rente geheven over het verschuldigde bedrag op basis van de 3 maandelijks Europese rentetarieven + 4% op jaarbasis.

Indien BIKEACCES aantoonbaar hogere kosten te hebben gemaakt, welke redelijkerwijs noodzakelijk waren, komen ook deze voor vergoeding in aanmerking.

Artikel 12 Vrijwaringen

De consument vrijwaart BIKEACCES voor aanspraken van derden met betrekking tot rechten van intellectuele eigendom op door de consument verstrekte materialen of gegevens, die bij de uitvoering van de overeenkomst worden gebruikt.

Indien consument aan BIKEACCES informatiedragers, elektronische bestanden of software etc. verstrekt, garandeert consument dat daardoor geen inbreuk op eigendoms- of auteursrechten van derden wordt gemaakt, alsmede dat de informatiedragers, elektronische bestanden of software vrij zijn van virussen en defecten.

Artikel 13 Intellectuele eigendom en auteursrechten

Onverminderd het overigens in deze algemene voorwaarden bepaalde behoudt BIKEACCES zich de rechten en bevoegdheden voor die BIKEACCES toekomen op grond van het Auteursrecht.

Het is de consument niet toegestaan veranderingen in de zaken aan te brengen, tenzij het schriftelijk anders is overeengekomen.

De in het kader van de opdracht eventueel door BIKEACCES tot stand gebrachte ontwerpen, schetsen, tekeningen, films, software en andere materialen of (elektronische) bestanden, blijven eigendom van BIKEACCES, ongeacht of deze aan de consument of aan derden ter hand zijn gesteld,

tenzij anders is overeengekomen. Het is derhalve verboden ze te kopiëren, distribueren, veranderen of aan derden voor gebruik de inhoud van deze website aan te bieden. Onze website bevat ook copyright van derde partijen. Ook indien het niet staat aangegeven, zijn alle handelsmerken op onze website geregistreerd.

Alle door BIKEACCES eventueel verstrekte stukken, zoals ontwerpen, schetsen, tekeningen, films, software, (elektronische) bestanden, de lay-out van onze website, enz., zijn uitsluitend bestemd om door de consument te worden gebruikt en mogen niet door hem zonder voorafgaande toestemming van BIKEACCES worden vervoelvuldigd, openbaar gemaakt of ter kennis van derden worden gebracht, tenzij uit de aard van de verstrekte stukken anders voortvloeit. BIKEACCES behoudt het recht de eventueel door de uitvoering van de werkzaamheden toegewonnen kennis voor andere doeleinden te gebruiken, voor zover hierbij geen vertrouwelijke informatie ter kennis van derden wordt gebracht.

Artikel 14 Aansprakelijkheid

Indien door BIKEACCES geleverde zaken gebrekking zijn, is de aansprakelijkheid van BIKEACCES jegens consument beperkt tot hetgeen in deze voorwaarden onder verkoop "Garanties" is geregeld. De hoogte van de aansprakelijkheid is begrensd tot de waarde van het geleverde.

Wanneer de producent van een gebrekkinge zaak aansprakelijk is voor gevolgschade, dan wordt de aansprakelijkheid van BIKEACCES beperkt tot herstel of vervanging van de zaak, dan wel terugbetaling van de koopprijs.

Onverminderd het bovenstaande is BIKEACCES niet aansprakelijk indien de schade is te wijten aan opzet en / of grove schuld en / of verwijtbaar handelen, dan wel onoordeelkundig of oneigenlijk gebruik van consument.

Artikel 15 Overmacht

Partijen zijn niet gehouden tot het nakomen van enige verplichting, indien zij daartoe gehinderd worden als gevolg van een omstandigheid die niet is te wijten aan schuld, en noch krachtens de wet, een rechtshandeling of in het zakelijk verkeer geldende opvattingen voor hun rekening komt.

Onder overmacht wordt in deze algemene voorwaarden verstaan naast hetgeen daaromtrent in de wet en jurisprudentie wordt begrepen, alle van buiten komende oorzaken, voorzien of onvoorzien, waarop BIKEACCES geen invloed kan uitoefenen, doch waardoor BIKEACCES niet in staat is de verplichtingen na te komen.

BIKEACCES heeft ook het recht zich op overmacht te beroepen, indien de omstandigheid die (verdere) nakoming verhindert, intreedt nadat BIKEACCES zijn verbintenis had moeten nakomen. Partijen kunnen gedurende de periode dat de overmacht voortduurt de verplichtingen uit de overeenkomst opschorten. Indien deze periode langer duurt dan twee maanden is ieder der partijen gerechtigd de overeenkomst te ontbinden, zonder verplichting tot vergoeding van schade aan de andere partij.

Voor zoveel BIKEACCES ten tijde van het intreden van overmacht inmiddels gedeeltelijk zijn verplichtingen uit de overeenkomst is nagekomen of deze zal kunnen nakomen, en aan het nagekomen respectievelijk na te komen gedeelte zelfstandige waarde toekomt, is BIKEACCES gerechtigd om het reeds nagekomen respectievelijk na te komen gedeelte separaat te factureren. Consument is gehouden deze factuur te voldoen als ware het een afzonderlijk overeenkomst.

Artikel 16 Overige bedingen

BIKEACCES zal zich tot het uiterste inspannen om u als klant, tevreden te laten zijn over onze service. U heeft het recht om alle door u bij BIKEACCES bestelde producten binnen 30 dagen na levering te retourneren. We doen u dan de door u betaalde prijs per ommegaande toekomen. (onder voorwaarde dat de producten niet zijn gebruikt) De verpakking- en vervoerkosten kunnen niet worden geretourneerd. De producten moeten, klaar voor vervoer en in schone staat worden aangeleverd. Als u een particulier bent, dus niet onder een BTW-nummer producten bij ons heeft besteld, wilt u ons dan zo spoedig mogelijk informeren, uiterlijk binnen 30 dagen na levering van de materialen. BIKEACCES berekent ophaalkosten van 10 euro per product binnen Nederland. Als u zelf producten wilt terug sturen neem dan eerst contact op.

Internet service

We behouden ons het recht voor om artikelen te wijzigen, prijzen aan te passen en ook technische veranderingen door te voeren. De door ons aangeboden platformdiensten kunnen kosteloos gebruikt worden door de klant, het staat ons vrij deze op elk moment dat wij willen, te beëindigen of te veranderen, zonder voorafkondiging. Dit kan niet resulteren in claims ten gevolge van geleden verlies, eisen tot vervanging of strafclaims. We behouden ons het recht voor om gegevens van de gebruiker te verzamelen, te verwerken en op te slaan en het voor interne doeleinden te gebruiken. We zijn gerechtigd om de klantgegevens door te sturen naar bij het verkoopproces van de materialen betrokken partijen of derde partijen en autoriteiten, als dit door de wet wordt voorgeschreven als zijnde noodzakelijk. Verder wanneer de gebruiker dit wil. We zeggen toe de klantgegevens niet voor andere dan in deze paragraaf bedoelde omschrijvingen te gebruiken.

Artikel 17 Geschillen

De rechter in de statutaire vestigingsplaats van BIKEACCES is bij uitsluiting bevoegd van geschillen kennis te nemen, tenzij de kantonrechter bevoegd is. Niettemin heeft BIKEACCES het recht het geschil voor te leggen aan de volgens de wet bevoegde rechter.

Artikel 18 Toepasselijk recht

Op elke overeenkomst tussen BIKEACCES en de consument is Nederlands recht van toepassing in de Nederlandse taal en bij een Nederlandse rechtbank. Het Weens koopverdrag is uitdrukkelijk uitgesloten.

Artikel 19 Wijziging en vindplaats van de voorwaarden

Van toepassing is steeds de laatst geplaatste versie c.q. de versie zoals die gold ten tijde van het stand komen van de overeenkomst.

Artikel 20 Herroepingsrecht

Bij producten:

1. De consument kan een overeenkomst met betrekking tot de aankoop van een product gedurende een bedenktijd van minimaal 14 dagen zonder opgave van redenen ontbinden. De ondernemer mag de consument vragen naar de reden van herroeping, maar deze niet tot opgave van zijn reden(en) verplichten.

2. De in lid 1 genoemde bedenktijd gaat in op de dag nadat de consument, of een vooraf door de consument aangewezen derde, die niet de vervoerder is, het product heeft ontvangen, of als de consument in eenzelfde bestelling meerdere producten heeft besteld: de dag waarop de consument, of een door hem aangewezen derde, het laatste product heeft ontvangen. De ondernemer mag, mits hij de consument hier voorafgaand aan het bestelproces op duidelijke wijze over heeft geïnformeerd,

een bestelling van meerdere producten met een verschillende levertijd weigeren.

3. Als de levering van een product bestaat uit verschillende zendingen of onderdelen: de dag waarop de consument, of een door hem aangewezen derde, de laatste zending of het laatste onderdeel heeft ontvangen;

4. Bij overeenkomsten voor regelmatige levering van producten gedurende een bepaalde periode: de dag waarop de consument, of een door hem aangewezen derde, het eerste product heeft ontvangen. Bij diensten en digitale inhoud die niet op een materiële drager is geleverd:

6. De consument kan een dienstenovereenkomst en een overeenkomst voor levering van digitale inhoud die niet op een materiële drager is geleverd gedurende minimaal 14 dagen zonder opgave van redenen ontbinden. De ondernemer mag de consument vragen naar de reden van herroeping, maar deze niet tot opgave van zijn reden(en) verplichten.

7. De in lid 3 genoemde bedenktijd gaat in op de dag die volgt op het sluiten van de overeenkomst. Verlengde bedenktijd voor producten, diensten en digitale inhoud die niet op een materiële drager is geleverd bij niet informeren over herroepingsrecht:

8. Indien de ondernemer de consument de wettelijk verplichte informatie over het herroepingsrecht of het modelformulier voor herroeping niet heeft verstrekt, loopt de bedenktijd af twaalf maanden na het einde van de oorspronkelijke, overeenkomstige de vorige leden van dit artikel vastgestelde bedenktijd.

9. Indien de ondernemer de in het voorgaande lid bedoelde informatie aan de consument heeft verstrekt binnen twaalf maanden na de ingangsdatum van de oorspronkelijke bedenktijd, verstrijkt de bedenktijd 14 dagen na de dag waarop de consument die informatie heeft ontvangen.

Artikel 21 Verplichtingen van de consument tijdens de bedenktijd

1. Tijdens de bedenktijd zal de consument zorgvuldig omgaan met het product en de verpakking. Hij zal het product slechts uitpakken of gebruiken in de mate die nodig is om de aard, de kenmerken en de werking van het product vast te stellen. Het uitgangspunt hierbij is dat de consument het product slechts mag hanteren en inspecteren zoals hij dat in een winkel zou mogen doen.

2. De consument is alleen aansprakelijk voor waardevermindering van het product die het gevolg is van een manier van omgaan met het product die verder gaat dan toegestaan in lid 1.

3. De consument is niet aansprakelijk voor waardevermindering van het product als de ondernemer hem niet voor of bij het sluiten van de overeenkomst alle wettelijk verplichte informatie over het herroepingsrecht heeft verstrekt.

Artikel 22 Uitoefening van het herroepingsrecht door de consument en kosten daarvan

1. Als de consument gebruik maakt van zijn herroepingsrecht, meldt hij dit binnen de bedenktijd door middel van het modelformulier voor herroeping of op andere ondubbelzinnige wijze aan de ondernemer.

2. Zo snel mogelijk, maar binnen 14 dagen vanaf de dag volgend op de in lid 1 bedoelde melding, zendt de consument het product terug, of overhandigt hij dit aan (een gemachtigde van) de ondernemer. Dit hoeft niet als de ondernemer heeft aangeboden het product zelf af te halen. De consument heeft de terugzendtermijn in elk geval in acht genomen als hij het product terugzendt voordat de bedenktijd is verstrekken.

3. De consument zendt het product terug met alle geleverde toebehoren in originele staat en verpakking en conform de door de ondernemer verstrekte redelijke en duidelijke instructies.

4. Het risico en de bewijslast voor de juiste en tijdige uitoefening van het herroepingsrecht ligt bij de consument.

5. De consument draagt de rechtstreekse kosten van het terugzenden van het product. Als de ondernemer niet heeft gemeld dat de consument deze kosten moet dragen of als de ondernemer aangeeft de kosten zelf te dragen, hoeft de consument de kosten voor terugzending niet te dragen.

a. de ondernemer de consument de wettelijk verplichte informatie over het herroepingsrecht, de kostenvergoeding bij herroeping of het modelformulier voor herroeping niet heeft verstrekt, of de consument niet uitdrukkelijk om de aanvang van de uitvoering van de dienst of levering van gas, water, elektriciteit of stadsverwarming tijdens de bedenktijd heeft verzocht.

6. De consument draagt geen kosten voor de volledige of gedeeltelijke levering van niet op een materiële drager geleverde digitale inhoud, indien:

a. hij voorafgaand aan de levering ervan niet uitdrukkelijk heeft ingestemd met het beginnen van de nakoming van de overeenkomst voor het einde van de bedenktijd;

b. hij niet heeft erkend zijn herroepingsrecht te verliezen bij het verlenen van zijn toestemming; of

c. de ondernemer heeft nagelaten deze verklaring van de consument te bevestigen.

7. Als de consument gebruik maakt van zijn herroepingsrecht, worden alle aanvullende overeenkomsten van rechtswege ontbonden.

Artikel 23 Verplichtingen van de ondernemer bij herroeping

1. de ondernemer de melding van herroeping door de consument op elektronische wijze mogelijk maakt, stuurt hij na ontvangst van deze melding onverwijld een ontvangstbevestiging.

2. ondernemer vergoedt alle betalingen van de consument, inclusief eventuele leveringskosten door de ondernemer in rekening gebracht voor het geretourneerde product, onverwijld doch binnen 14 dagen volgend op de dag waarop de consument hem de herroeping meldt. Tenzij de ondernemer aanbiedt het product zelf af te halen, mag hij wachten met terugbetalen tot hij het product heeft ontvangen of tot de consument aantoont dat hij het product heeft teruggezonden, naar gelang welk tijdstip eerder valt.

3. ondernemer gebruikt voor terugbetaling hetzelfde betaalmiddel dat de consument heeft gebruikt, tenzij de consument instemt met een andere methode. De terugbetaling is kosteloos voor de consument.

4. de consument heeft gekozen voor een duurdere methode van levering dan de goedkoopste standaardlevering, hoeft de ondernemer de bijkomende kosten voor de duurdere methode niet terug te betalen.

Artikel 24 Uitsluiting herroepingsrecht

De ondernemer kan de navolgende producten en diensten uitsluiten van het herroepingsrecht, maar alleen als de ondernemer dit duidelijk bij het aanbod, althans tijdig voor het sluiten van de overeenkomst, heeft vermeld:

1. Producten of diensten waarvan de prijs gebonden is aan schommelingen op de financiële markt waarop de ondernemer geen invloed heeft en die zich binnen de herroepingstermijn kunnen voordoen

2. Overeenkomsten die gesloten zijn tijdens een openbare veiling. Onder een openbare veiling wordt verstaan een verkoopmethode waarbij producten, digitale inhoud en/of diensten door de ondernemer worden aangeboden aan de consument die persoonlijk aanwezig is of de mogelijkheid krijgt persoonlijk aanwezig te zijn op de veiling, onder leiding van een veilingmeester, en waarbij de succesvolle bieder verplicht is de producten, digitale inhoud en/of diensten af te nemen;

3. Dienstenovereenkomsten, na volledige uitvoering van de dienst, maar alleen als de uitvoering is begonnen met uitdrukkelijke voorafgaande instemming van de consument; en

4. De consument heeft verklaard dat hij zijn herroepingsrecht verliest zodra de ondernemer de overeenkomst volledig heeft uitgevoerd.