



Handleiding CBTF20 Manual CBTF20

Model: COPLATE® + set/kit B-TFL17

Te gebruiken in combinatie met de volgende types Tacx fietstrainers (zonder stuurframe) :
To be used in combination with the following Tacx bicycle trainers (without steering frame):

Smart Flux, Flux S en Flux 2.



Benodigd gereedschap
Tools required

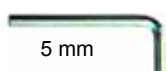

De informatie en gegevens in deze handleiding kan zonder voorafgaande kennisgeving worden gewijzigd.
Geen enkel deel van deze handleiding mag worden veeelvoudigd in enige vorm of op enige wijze zonder de schriftelijke toestemming van de BIKEACCES.
The information and data given in this user manual can be changed without prior notice.
No part of this manual may be reproduced in any form or by any means without the written permission of the BIKEACCES

Lees a.u.b. eerst de onderstaande instructies voordat U begint!

Please read the instructions below before you start!

Gebruik en op druk zetten van de luchtvering.

Use and inflating air suspension.

- Onder de COPLATE® wordt een trainermat (b.v. Tacx T2910), rubber mat of vloerbedekking sterk aanbevolen, dit om beschadiging van de vloer te voorkomen.
- Schuif de pompsnaal of manometer **voorzichtig** onder een hoek van 90° **volledig** in de ventielopening. (zie onder 1). Als U tijdens het insteken van de naald **veel** weerstand ondervindt, smeer dan eerst de naald van de pomp met enkele druppels siliconen spray/olie, PTFE (Teflon) olie, WD40 olie of glycerine, zodat er bijna geen weerstand is tijdens het insteken van de naald. (zie onder 2).
- **Geen olie in het ventielgat spuiten!**
- Zonder smering kan het ventiel van de luchtvering losraken, beschadigd worden en lekkage optreden.
- Als de naald tot het einde is ingebracht zal het oppompen en aflaten van de druk gemakkelijk gaan.
- De druk alleen verhogen met de bijgeleverde handpomp. Nooit een elektrische fietspomp of compressor gebruiken waardoor de luchtvering zou kunnen exploderen! zie onder 3
- Aanbevolen druk ligt tussen de **0,1 bar** (1,5 psi) en **0,2 bar** (3 psi).
- De maximum druk is **0,2 bar**. (3 psi), barstdruk **0,8 bar** (11,5 psi)
- Breng de kantelplaat in horizontale positie met behulp van de waterpas door de druk in de twee luchtveren te verhogen of te verlagen en met behulp van de bijgeleverde manometer (ref.14029)
- Niet op de bovenplaat van de plaat gaan staan.
- Gebruik bij voorkeur de opstap ref. CP-OS om op en af te stappen.
- Door de druk van de luchtvering kunnen de boven- en onderplaat enigszins doorbuigen, dit is normaal. Indien er lange tijd geen gebruik wordt gemaakt van de plaat wordt aanbevolen de druk af te laten tot +/- **0,05 bar** (0,7 psi).
- Neem plaats op de fietstrainer en kijk naar beneden naar de trapas. Als u naar links moet hangen om de fiets in balans te krijgen verhoog dan de druk met enkele pompslagen aan de rechter zijde of omgekeerd. Van bovenaf gezien loopt de bovenbuis dan door het midden van de trapas.
- Maximum gewicht gebruiker: 120 kg.
- Onderhoud: de luchtvering tussen de platen niet blootstellen aan direct zonlicht en maandelijks insmeren met glycerine, WD40 of siliconen(spray) om de levensduur te verlengen.

- Under the COPLATE® a trainer mat (e.g. Tacx T2910), a rubber mat or piece of carpet is highly recommended, in order to avoid damaging the floor.
- Insert the pump or pressure gauge needle **carefully** at an angle of 90° **complete** in valve hole. (see below 1) If you encounter **much** resistance during insertion of the needle, then first lubricate the needle with a few drops of silicone oil, PTFE (Teflon) oil, WD40 oil or glycerine so that there is almost no resistance during the insertion of the needle. (see below 2)
- **Do not spray oil direct in the valve hole!**
- Without lubrication, the valve of the suspension can be damaged and may occur leakage.
- If the needle is inserted until the end inflating and deflating of the pressure will go easily.
- Inflate the pressure with the included manual pump. Never use a electric bicycle pump or compressor, suspension can explode see below 3
- Recommended pressure: between **0,1 bar** (1.5 psi) and **0.2 bar** (3 psi).
- The max. pressure is **0,2 bar** (3 psi), burstpressure **0,8 bar** (11,5 psi)
- Put the rockerplate horizontal position with help of the bubble level and inflating or deflating the pressure using pressure gauge (Accessory REF. 14029).
- Do not step on the top plate of the plate.
- Preferably use the step, ref. CP-OS, for safe on and off your bike.
- Due to the power of the air suspension the top and bottom plate could be slightly bend, this is normal. In case of no use during a long time of the plate, it is recommended decreasing pressure to **+/-0,05 bar** (0,7 psi).
- Go on your cycle trainer and look down to the bracket. If you have to lean to the left to balance the bike, increase the pressure of the right air suspension with some pump strokes or vice versa. Seen from above, the upper tube is in the middle of the bottom bracket.
- Max. weight user: 120 kg.
- Maintenance: lubricate the air suspension between the plates monthly with glycerine, WD40 or silicone (spray) and do not expose the air suspensions to direct sunlight to extend the life time.







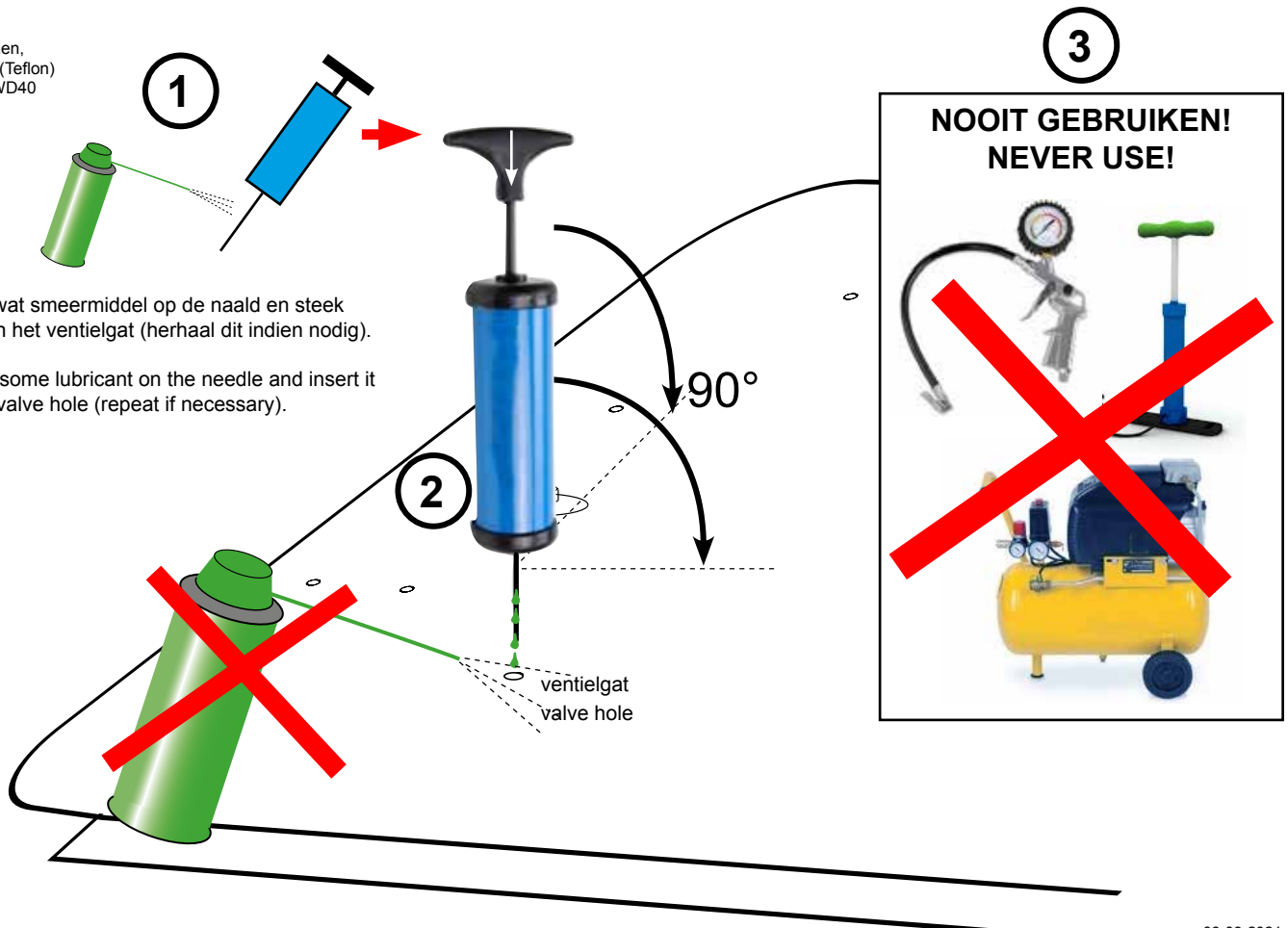





Siliconen,
PTFE (Teflon)
of/for WD40

Spuit wat smeermiddel op de naald en steek deze in het ventielgat (herhaal dit indien nodig).

Spray some lubricant on the needle and insert it in the valve hole (repeat if necessary).

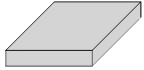

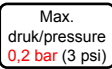
Inhoud set B-TFL17 Contents kit B-TFL17

Nr.	Aantal Qty.	Ref. Description	Omschrijving Description	Afbeelding Picture
1	1x	14027	Flensmoer M6 / Nut M6	
	1x	14030	Waterpas / Bubble level	
	1x	14049	Metalen steun / Steel bracket	
	1x	14051-25	Inbusbout M6x25 / Hexagon socket screw	
	2x	14050	Hersluitbare / Reusable Tie Rib 7,6x300	
	1x	140663	Schroevendraaier Torcx T20 Screw driver Torcx T20	
	2x	140664	Schroef / Screw Torcx T20 M4x30	
2	1x	14028	Mini pomp / Mini pump	
3	1x	14029	Manometer	
4	1x	14036	Standaard voorwielverhoger 25x25x5cm Standard frontwheel riser	
	2x	14047	Stikker 2 zijdig / Double sided sticker	
Opmerking: Bij levering van de voorwieltafel 'DE LUXE' Ref. CP-VT, CB-RT2 wordt de set nr. 4 niet meegeleverd. Note: With the delivery of the front wheel riser 'DE LUXE' Ref. CP-VT, CB-RT2 the set nr. 4 will not be supplied.				
5	1x	Stikker / Sticker		
	2x	Stikker / Sticker		
	4x	14016ZK	Voet zelfklevend / Foot adhesive	

Montage Assembling

Verwijder de twee Torx T20 schroeven (L+R) voordat de trainer op de COPLATE® geplaatst wordt.

Remove the two Torx T20 screws (L+R) before putting the trainer on the COPLATE®.

Trainer

140663 Schroevendraaier Torcx T20
Screw driver Torcx T20

**Start
Montage
Mounting**

14030 Waterpas / bubble level

14051-25 Inbusbout M6x25 / Hexagon socket screw M6x25

140664 Torcx T20 M4x30 Schroef / Screw

14049 Metalen steun / Steel bracket

14050 Hersluitbare Tie rip 7,6x300 / Reusable Tie rip

14027 Flensmoer M6 / Nut M6

14016ZK Zelfklevende voet / Adhesive foot

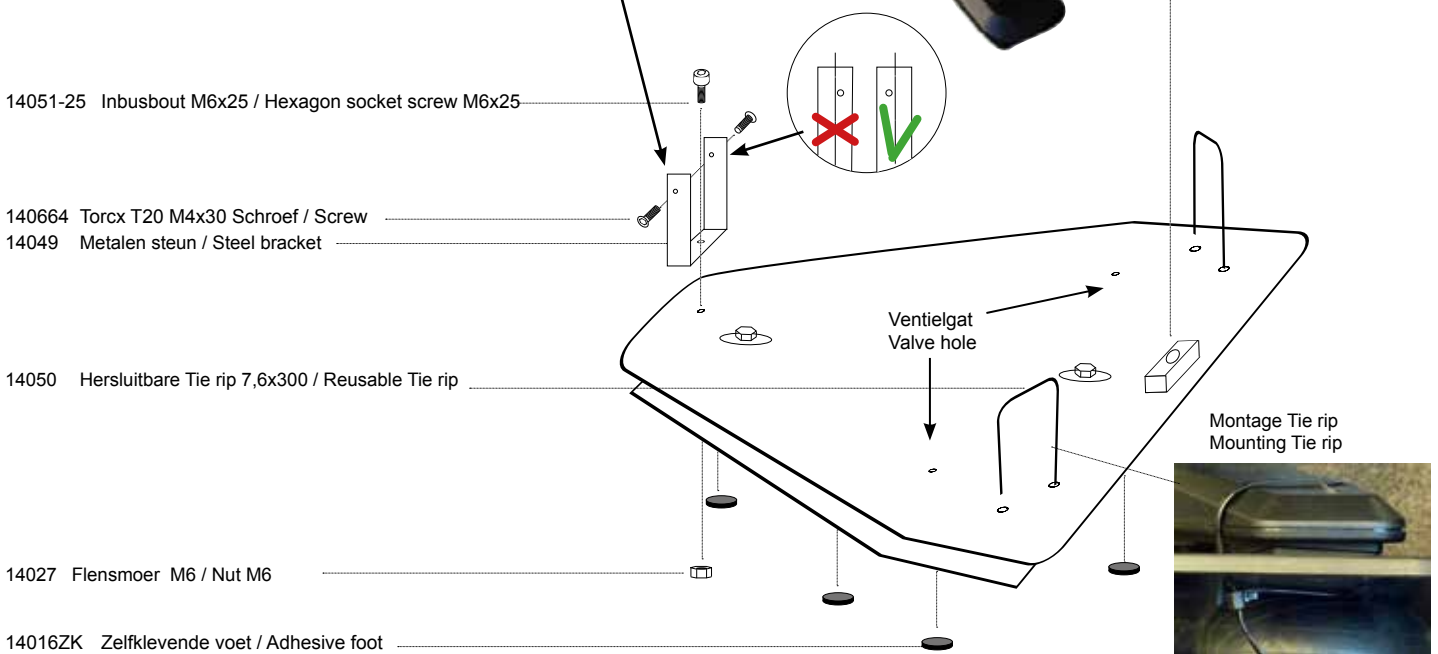

Onderzijde / Lower side

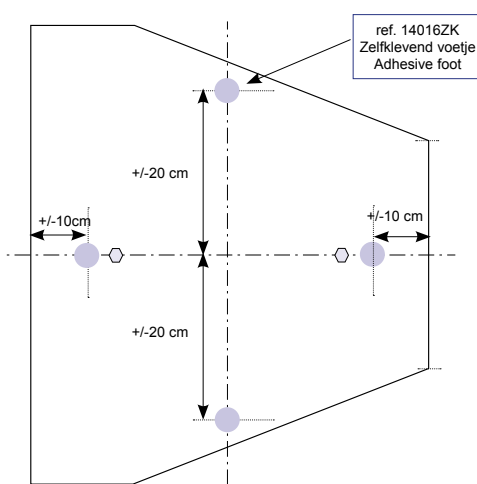

Bovenzijde / Upper side

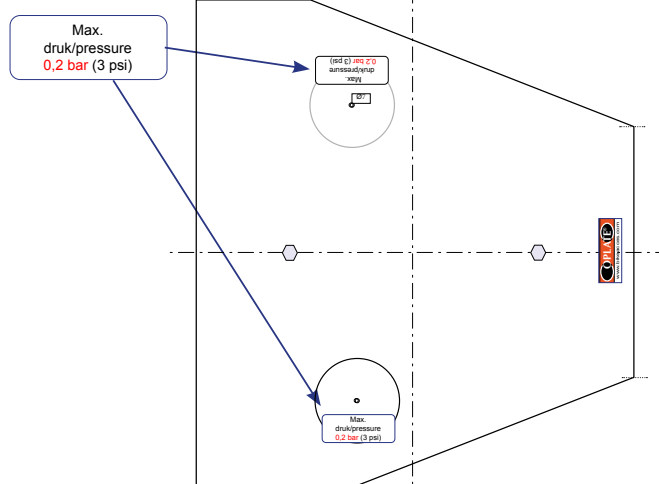

Veilig op- en afstappen op fiets met kantelplaat en kantelen op de juiste manier.
How safe on and off bicycle with rocking plate and rocking in the right way.

**X NIET DOEN, GEVAARLIJK!
DO NOT, DANGEROUS!**

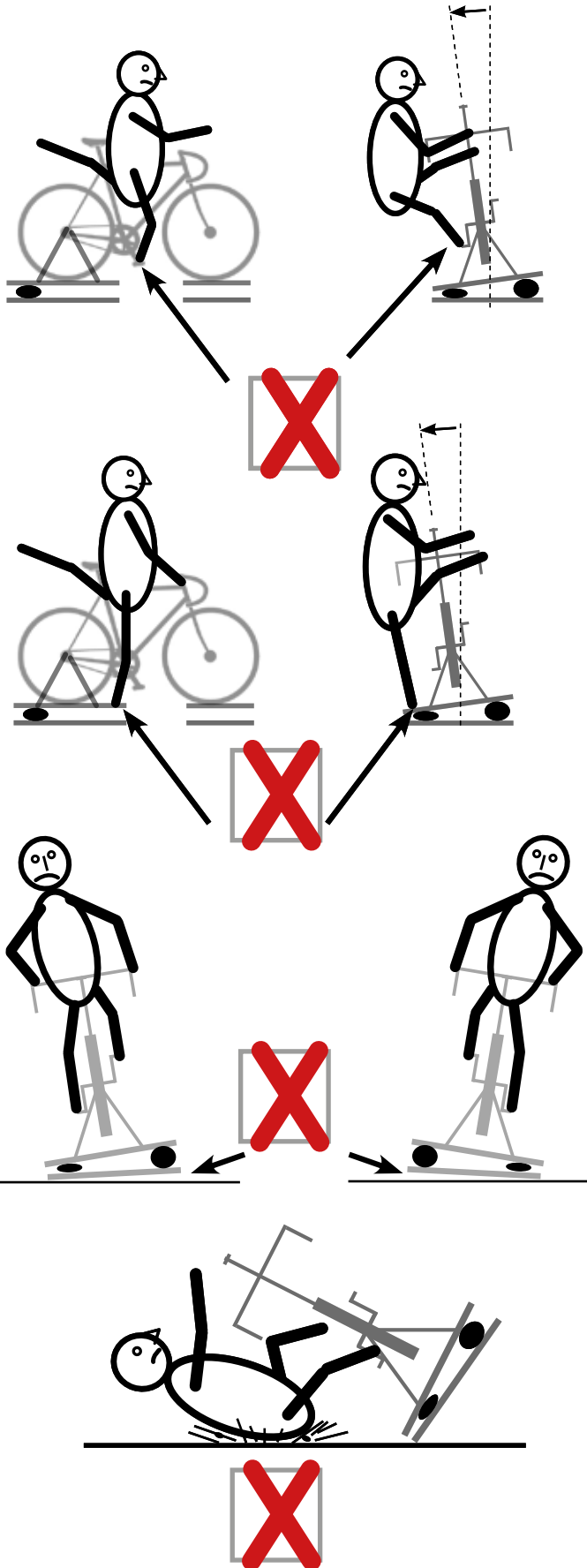

**✓ DOEN, IS VEILIG!
DO, IS SAFE!**

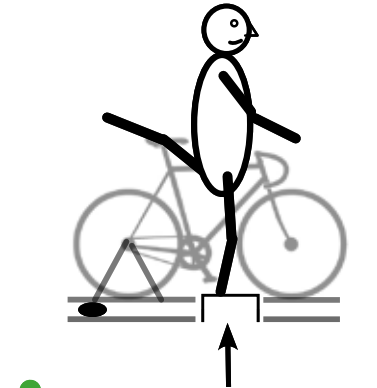

Opstap - Step
ref. CP-OS

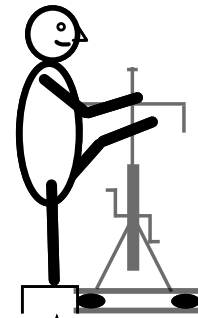

Opstap - Step
ref. CP-OS



Kantel je fiets heen en weer en niet je lichaam!
Rock your bike side to side and not your body!

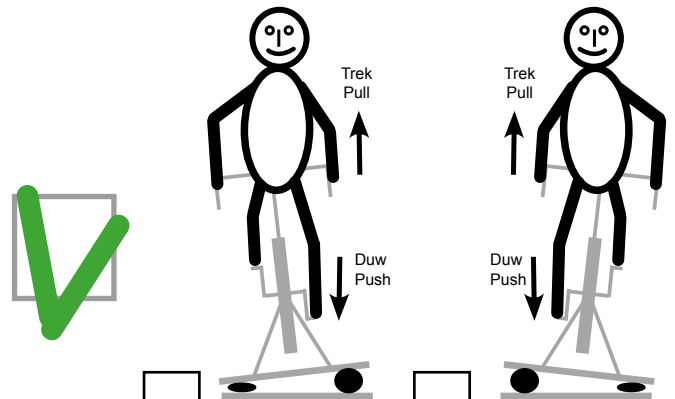

25052020

Bevestiging van voorwielsteun Fixing frontwheel bracket

Ontvet rubber voetjes van de voorwielsteun met wasbenzine, terpentijn of spiritus voor betere hechting van stickers.
Plak de stickers op de voetjes van de voorwielsteun en plaats de voorwielsteun op de voorwielverhoger.

Degrease rubber feet with white spirit, turpentine or spiritus for a better adhesive of sticker.
Paste the stickers on the feet of the front wheel support and place the front wheel support on the frontwheel riser.

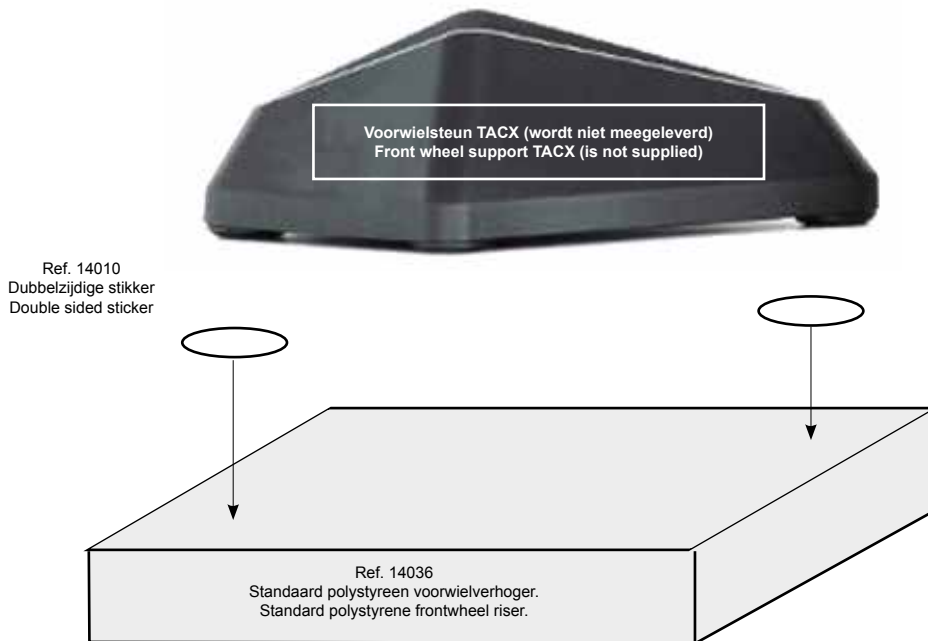

Bevestiging van Tacx voorwielsteun op voorwieltafel 'DE LUXE'. Fixing Tacx frontwheel support on front wheel riser 'DE LUXE'

Ontvet rubber voetjes van de voorwielsteun met wasbenzine, terpentijn of spiritus voor betere hechting van stickers.
Plak de stickers op de voetjes van de voorwielsteun en plaats de voorwielsteun op de voorwielverhoger.

Degrease rubber feet with white spirit, turpentine or spiritus for a better adhesive of sticker.
Paste the stickers on the feet of the front wheel support and place the front wheel support on the frontwheel riser.

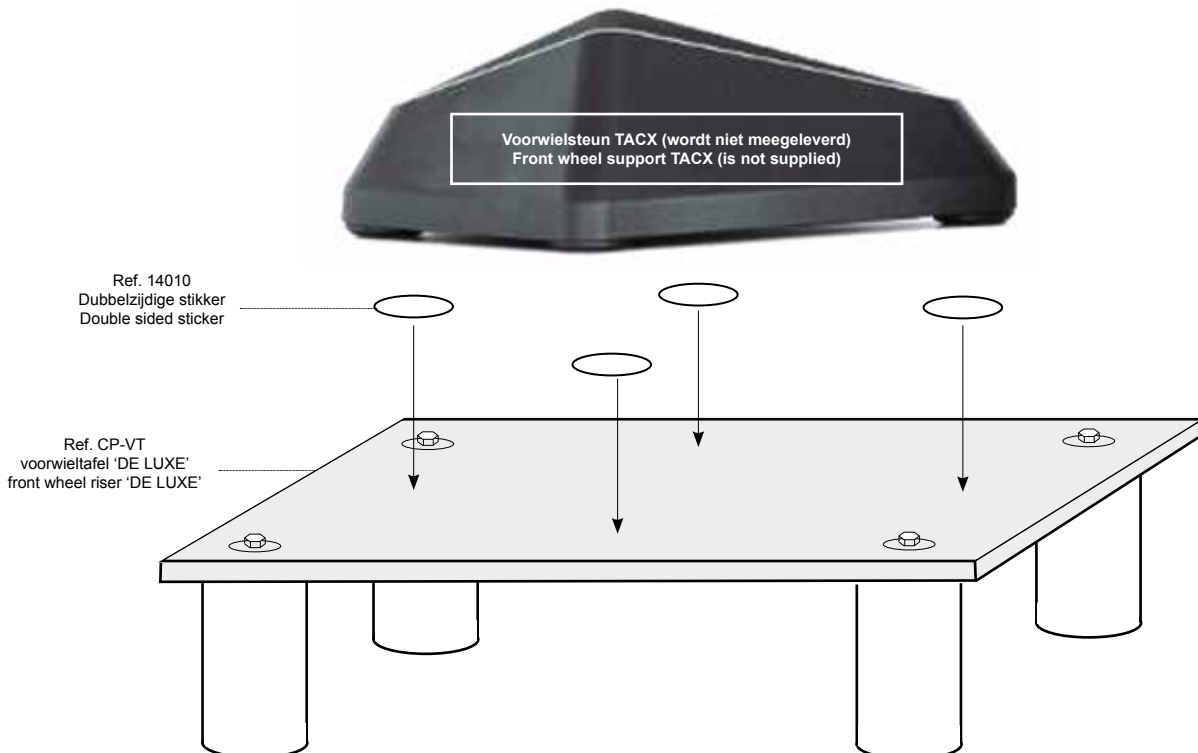

Step 1:

Laat de nog in goede staat zijnde luchtvering leeglopen met behulp van pompnaald of manometer.

Step 1:

Deflate the non defective air suspension with pump needle or pressure gauge till.

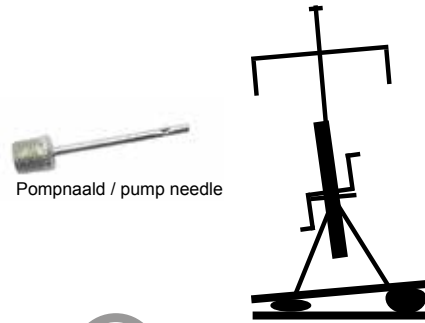

Step 2:

Laat iemand op de bovenplaat gaan staan en verwijder de defecte luchtvering.
 Vul de nieuwe luchtvering voor +/- 70% en plaats deze met de vultuit in het ventielgat van de bovenplaat.

Step 2:

Have someone stand on the top plate and remove the defective air suspension.
 Inflate the air suspension till +/- 70% and place this with the filling spout in the filling hole of the top plate.

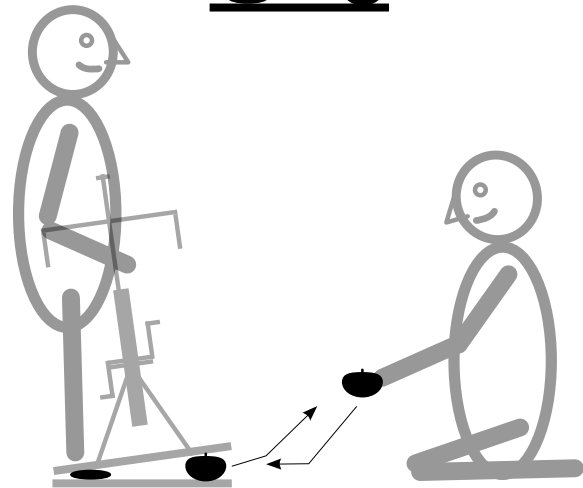
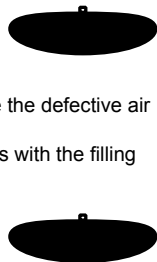

Step 3:

Controleer de onderkant van de luchtveringen. Het midden van de bovenkant moet verticaal lopen met de het midden van de onderkant.
 Indien niet o.k. trek of duw de onderkant van de bal in de juiste positie.

Step 3:

Check the bottom side of the air suspensions. The center of the top side should be vertical to the center of the bottom side.
 If not o.k., drag or push the bottom side of the suspension to the right position.

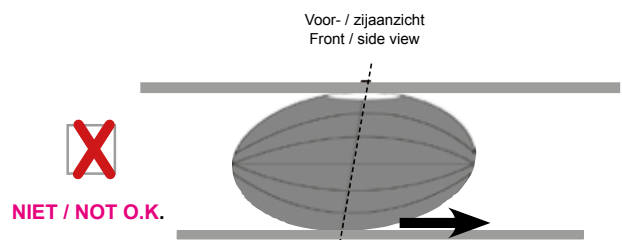

Step 4:

Bij onderplaten die voorzien zijn van een witte cirkel, de luchtvering dient binnen deze cirkel te blijven.

Step 4:

Bottom plates provided with a white circle, the air suspension must remain within this circle.



Step 5:

Wanneer de onderkant van de luchtvering in de juiste positie zit, kan de luchtvering op de gewenste druk worden gezet.

Step 5:

When the bottom side of the suspension is in the right position, it can be inflated to the required pressure.

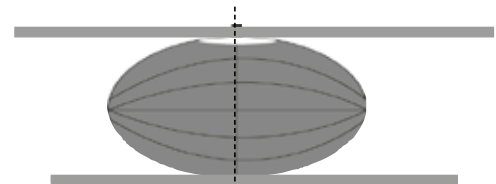

Opmerking:

Om de levensduur te verlengen de luchtveringen insmeren met glycerine of inspuiten met WD40, siliconen of PTFE (Teflon) spray en uitwrijven met doekje, bescherm de luchtveringen ook tegen direct zonlicht.

Note:

To extend life of the the air suspensions lubricate the rubber with glycerine, WD40 or siliconen or PTFE (Teflon) spray and rub out with cloth. Do not expose the air suspensions to direct sunlight.

